

RUS Приложение
МОРОЗИЛЬНИК

UKR Додаток
МОРОЗИЛЬНИК

KAZ Қосымша
МҰЗДАТҚЫШ

AZE Əтцц
DONDURUCU

RON Apendice
CONGELATOR

UZB Ilova
MUZLATGICH

TGK Замимаи
ЯХКУНОНАДА

KYR Тиркеме
ТОНДУРГУЧ

M-7606-XXX-ND

1 ОПИСАНИЕ МОРОЗИЛЬНИКА





1.1 Морозильник в соответствии с рисунком 1 предназначен для замораживания свежих продуктов, хранения замороженных продуктов и приготовления пищевого льда.

1.2 Морозильник оснащен системой без инееобразования (далее – система No Frost).

1.3 Общее пространство, необходимое для эксплуатации морозильника, определяется размерами, указанными на рисунке 2 в миллиметрах. Конструкцией морозильника обеспечивается максимальный угол открывания двери – 110°. Во избежание по-

ломки **ЗАПРЕЩАЕТСЯ** прилагать усилие для открывания двери на угол более 110°.

1.4 На двери морозильника предусмотрен блок управления в соответствии с рисунком 3, который управляет работой морозильника, позволяет изменять температуру, включать функции, включать и выключать морозильник.

1.5 Морозильник имеет следующие функции: «Экономичный режим работы» («**eco**», ), «Замораживание» (), «Охлаждение напитков» (), «Блокировка кнопок» («**lock**», ), «Звуковая сигнализация открытой двери» («**alarm**»).

1.6 Для освещения в морозильнике предусмотрен светильник светодиодный в соответствии с рисунком 1.



Рисунок 1 – Морозильник и комплектующие изделия

Рисунок 2 – Морозильник (вид сверху)

1.7 Морозильник должен эксплуатироваться в диапазоне температур окружающей среды, который соответствует климатическому классу, указанному на его табличке (см. рисунок 5). Соответствие диапазонов температур климатическим классам приведено в таблице 1.

Таблица 1 – Климатические классы

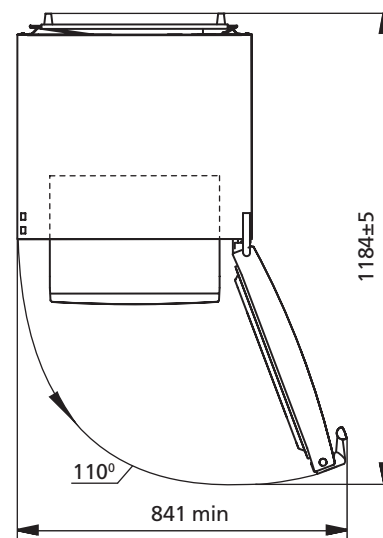
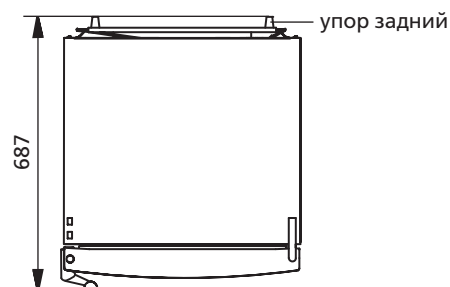
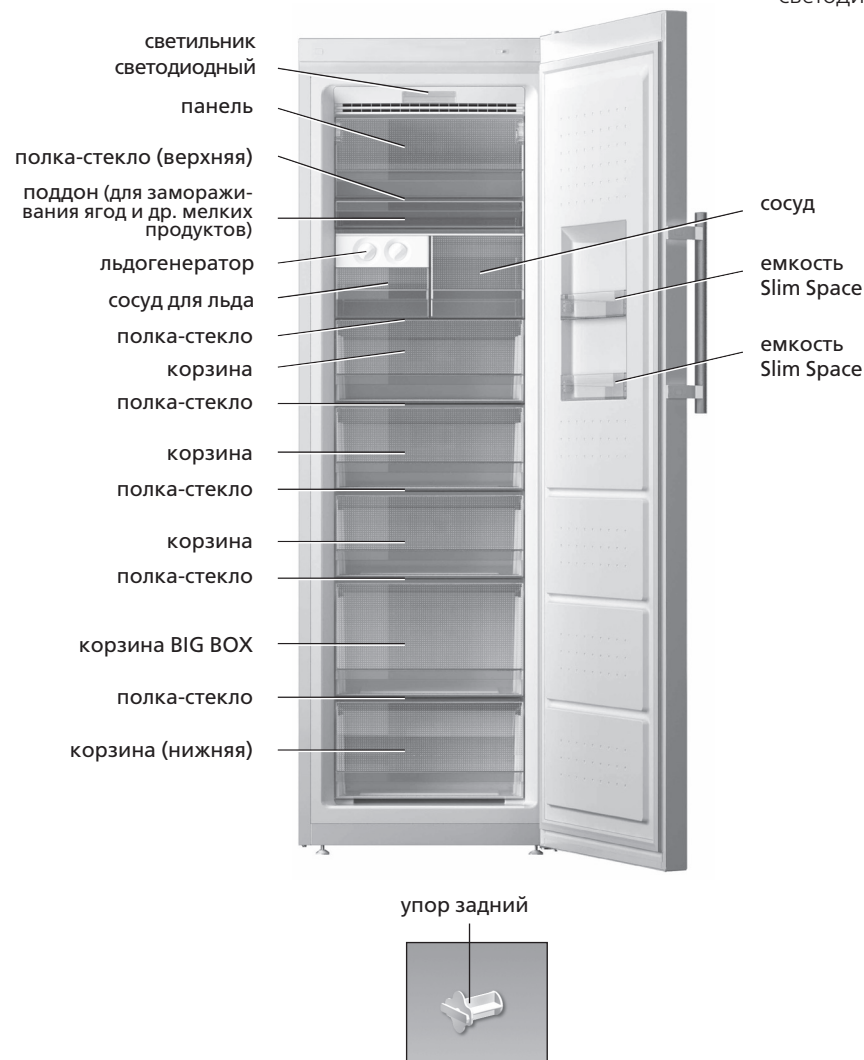
| Класс | Символ | Диапазон температур окружающей среды, °C |
|-----------------------|--------|--|
| Умеренный расширенный | SN | От 10 до 32 |
| Умеренный | N | От 16 до 32 |
| Субтропический | ST | От 16 до 38 |
| Тропический | T | От 16 до 43 |

2 БЛОК УПРАВЛЕНИЯ

2.1 Блок управления в соответствии с рисунком 3 имеет дисплей и кнопки управления (далее – кнопки).

ВНИМАНИЕ! Все кнопки сенсорные и срабатывают от легкого касания.

Блок управления защищен пленкой, которую следует снять перед эксплуатацией морозильника.

2.2 В процессе работы морозильника подсветка дисплея становится менее яркой – включается энергосберегающий режим. При касании любой кнопки, при открывании двери или при высвечивании кода неисправности дисплей переходит в активный режим работы – подсветка становится яркой.

2.3 На дисплее отображаются индикаторы работы морозильника (подсвечены на рисунке 3 условно). Индикаторы отображают выбранную температуру и указывают на включение функций.

2.4 Блок управления обеспечивает кратковременный звуковой сигнал при включении/выключении морозильника и функций.

2.5 ИНДИКАЦИЯ ПОВЫШЕННОЙ ТЕМПЕРАТУРЫ (⚠)

2.5.1 Индикатор ⚠ горит, если температура в морозильнике повысилась (например, после загрузки большого количества свежих продуктов, после длительного открытия двери). Кратковременное включение индикатора не является признаком неисправности морозильника: при понижении температуры индикатор ⚠ автоматически гаснет.

Мигание индикатора ⚠ является сигналом размораживания продуктов. Также индикатор ⚠ мигает при первом включении морозильника или при включении после уборки, так как температура в морозильнике высокая.

ВНИМАНИЕ! Для предотвращения незамеченного повторного замораживания испорченных (например, из-за длительного отсутствия электрической энергии) продуктов сигнал размораживания не возвращается в исходное состояние автоматически даже после понижения температуры в морозильнике.

Мигание индикатора ⚠ отключается кнопкой «alarm».

2.6 БУКВЕННО-ЦИФРОВЫЕ ПОКАЗАНИЯ БЛОКА УПРАВЛЕНИЯ

2.6.1 На индикаторе температуры могут загораться буквенно-цифровые показания, связанные с диагностикой работы морозильника:

– «Н». Мигает, если температура в отделении повысилась (при загрузке большого количества свежих продуктов, после открытия двери на продолжительный промежуток времени), а также при первом включении или включении после уборки. Индикатор гаснет при понижении температуры в морозильнике;

– «L». Мигает, если температура в морозильнике существенно ниже установленной (например, сразу после отключения функции «Замораживание»). Гаснет после восстановления температуры;

– «SF». Загорается при включении функции «Замораживание» и гаснет после ее выключения;

– «F1», «F3», «E2». Загораются при неисправностях.

При высвечивании на блоке управления показаний «F1», «F3», «E2», а также при мигании «L», «Н» более 24 часов необходимо вызвать механика сервисной службы для устранения неисправностей.

3 УПРАВЛЕНИЕ РАБОТОЙ МОРОЗИЛЬНИКА

3.1 ВКЛЮЧЕНИЕ МОРОЗИЛЬНИКА

3.1.1 Подключить морозильник к электрической сети. Если температура в морозильнике высокая (например, при первом включении или включении после уборки), на дисплее отобразятся мигающие «Н» и ⚠. Мигание индикатора ⚠ отключается кнопкой «alarm».

Если ранее морозильник был выключен кнопкой ⚠, то для включения следует коснуться и удерживать в течение 3 секунд



Рисунок 3 – Блок управления

кнопку **ⓘ**. На дисплее отобразится температура, установленная до отключения морозильника, или «Н» и **ⓘ** в зависимости от температуры внутри прибора.

Затем можно установить необходимую температуру (при первом включении – минус 18 °С) и выбрать функции (при необходимости). Если температура повышена, показание температуры на индикаторе вновь сменяется на мигающее «Н».

После понижения температуры в морозильнике мигание «Н» прекращается, горящий индикатор **ⓘ** гаснет, и на дисплее появляется показание установленной температуры.



Рисунок 4

3.2 УСТАНОВКА ТЕМПЕРАТУРЫ

3.2.1 Диапазон возможного выбора температуры в морозильнике от минус 16 °С до минус 24 °С.

3.2.2 Установка температуры в морозильнике производится касанием кнопки **⊕** до появления на дисплее необходимого значения температуры.

Для достижения выбранного значения температуры необходимо определенное время, особенно после первого включения, а также после уборки морозильника.

ВНИМАНИЕ! Прекращение подачи напряжения в электрической сети не влияет на последующую работу морозильника: после возобновления электропитания морозильник продолжает работать с установленной ранее температурой. Функцию «Замораживание» при необходимости следует выбрать заново.

3.3 ФУНКЦИЯ «ЗВУКОВАЯ СИГНАЛИЗАЦИЯ ОТКРЫТОЙ ДВЕРИ»

3.3.1 Для включения функции следует коснуться и удерживать в течение 3 секунд кнопку «alarm» — на дисплее загорится индикатор «alarm».

Если дверь морозильника открыта более 60 секунд, раздастся звуковой сигнал, который выключается при ее закрытии, а также при нажатии кнопки «alarm» или при выключении морозильника.

Если после нажатия кнопки «alarm» дверь остается открытой в течение 3 минут, звуковой сигнал включается снова.

3.3.2 Выключение функции производится длительным (в течение 3 секунд) касанием кнопки «alarm» — индикатор гаснет. После этого звуковой сигнал, уведомляющий об открытии двери, подаваться не будет.

ВНИМАНИЕ! Если дверь остается открытой в течение 5 минут, светодиодный светильник снижает яркость до минимального уровня.

3.4 ФУНКЦИЯ «ЗАМОРАЖИВАНИЕ» (⊛)

3.4.1 Функция предназначена для замораживания в морозильнике свежих продуктов массой более 4 кг. Функцию «Замораживание» следует включить заранее, за 24 часа до наполнения морозильника свежими продуктами.

Для замораживания большого количества свежих продуктов рекомендуется извлечь панель, верхнюю полку-стекло и уложить продукты непосредственно на поддон.

Для извлечения панели необходимо открыть ее на угол 45° затем двумя руками потянуть в направлении стрелки в соответствии с рисунком 4.

3.4.2 Включение функции производится кнопкой **⊛** — на дисплее загорается индикатор **⊛** и «SF».

3.4.3 Выключение функции производится автоматически через 50 часов или кнопкой **⊛** — гаснет индикатор **⊛** и «SF».

3.5 ФУНКЦИЯ «ОХЛАЖДЕНИЕ НАПИТКОВ» (⊖)

3.5.1 Функция служит для быстрого охлаждения напитков в течение 30 минут.

3.5.2 Включение функции производится кнопкой **⊖** — на дисплее загорается индикатор **⊖**.

Через 30 минут раздается звуковой сигнал и на дисплее мигает индикатор **⊖**. Функцию следует выключить кнопкой **⊖** — индикатор функции погаснет.

3.5.3 При необходимости выключить функцию раньше следует коснуться кнопки **⊖** — индикатор **⊖** погаснет.

ВНИМАНИЕ! По истечении времени охлаждения не забудьте достать напитки из морозильника.

ВНИМАНИЕ! Функция «Охлаждение напитков» не вы-

ключается при отключении электрической энергии или при сбое в ее подаче. Отсчет времени охлаждения возобновляется после включения электроэнергии.

3.6 ФУНКЦИЯ «ЭКОНОМИЧНЫЙ РЕЖИМ РАБОТЫ» («eco», ⊕)

3.6.1 При включении функции морозильник начинает работать в оптимальном режиме энергопотребления.

3.6.2 Включение функции производится кнопкой «eco» — загорается индикатор **⊕** и на индикаторе температуры отображается минус 16 °С. Через 5 секунд гаснет дисплей, а индикатор **⊕** переходит в энергосберегающий режим. При касании любой кнопки, при появлении индикатора повышенной температуры **ⓘ** или показаний «F1», «F3», «E2» дисплей переходит в активный режим работы — подсветка становится яркой.

ВНИМАНИЕ! При включенной функции «Экономичный режим работы» невозможно изменить температуру в морозильнике и включить функции «Замораживание» и «Охлаждение напитков».

3.6.3 Функция выключается при касании кнопки «eco», индикатор гаснет.

3.7 ФУНКЦИЯ «БЛОКИРОВКА КНОПОК» («lock»)

3.7.1 Для включения функции следует одновременно коснуться и удерживать в течение 3 секунд кнопки «eco» и «alarm» (на рисунке 3 обозначен символ **⊕**). На дисплее загорится индикатор «lock», кнопки блока управления заблокируются.

ВНИМАНИЕ! В случае включения звукового сигнала, уведомляющего об открытии двери, кнопка «alarm» станет активной для его отключения.

3.7.2 Выключение функции производится касанием и удерживанием в течение 3 секунд кнопок «eco» и «alarm» — индикатор «lock» погаснет.

3.8 ВЫКЛЮЧЕНИЕ И ОТКЛЮЧЕНИЕ МОРОЗИЛЬНИКА

3.8.1 Для выключения морозильника следует коснуться и удерживать в течение 3 секунд кнопку **ⓘ** — раздастся звуковой сигнал, погаснут дисплей и индикаторы.

При повторном длительном касании кнопки **ⓘ** морозильник вновь начинает работать с возможной задержкой по времени.

3.8.2 Для отключения морозильника от электрической сети следует вынуть вилку шнура питания из розетки.

4 ЭКСПЛУАТАЦИЯ МОРОЗИЛЬНИКА

ВНИМАНИЕ! Не размещайте продукты:

– вплотную к задней стенке, чтобы не перекрыть воздушные каналы системы No Frost;

– вплотную к датчику температуры, который расположен на левой боковой стенке над верхней полкой-стекло в соответствии с рисунком 5;

– на дне морозильника без использования нижней корзины.

4.1 На панели и корзинах нанесены пиктограммы с рекомендациями по срокам хранения (в месяцах) замороженных в домашних условиях продуктов питания.



Рисунок 5



Рисунок 6

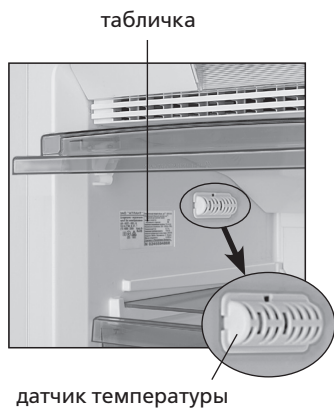

Рисунок 7

4.2 Для загрузки продуктов на верхнюю полку-стекло следует поднять панель до фиксации ее в горизонтальном положении в соответствии с рисунком 6.

4.3 Емкости Slim Space на двери морозильника предназначены для непродолжительного хранения часто используемых замороженных продуктов в небольших упаковках.

Для снятия емкости в соответствии с рисунком 7 необходимо приподнять ее двумя руками вверх и освободить пазы из элементов крепления на двери.

4.4 Льдогенератор в соответствии с рисунком 8 предназначен для приготовления пищевого льда.

Для приготовления пищевого льда следует:

- достать льдогенератор, потянув его на себя;

- заполнить формы для льда на три четверти питьевой водой;
- установить льдогенератор на место, задвинув его до упора;
- после образования льда (приблизительно 2 часа) повернуть ручки льдогенератора по часовой стрелке: кубики льда высыпятся в сосуд для льда, расположенный под льдогенератором;
- достать сосуд для льда, вытянув его на себя, и извлечь лед.

ВНИМАНИЕ! Для ускорения процесса приготовления льда следует включить функцию «Замораживание».

4.5 Для хранения максимального количества замороженных продуктов допускается извлечь из морозильника корзины (кроме нижней), панель, льдогенератор, поддон, сосуд для льда, полки-стекло и емкости Slim Space.



Рисунок 8 – Льдогенератор

1 ОПИС МОРОЗИЛЬНИКА

1.1 Морозильник відповідно до рисунка 1 призначений для заморожування свіжих продуктів, зберігання заморожених продуктів та приготування харчового льоду.

1.2 Морозильник оснащений системою без утворення інею (далі – система No Frost).

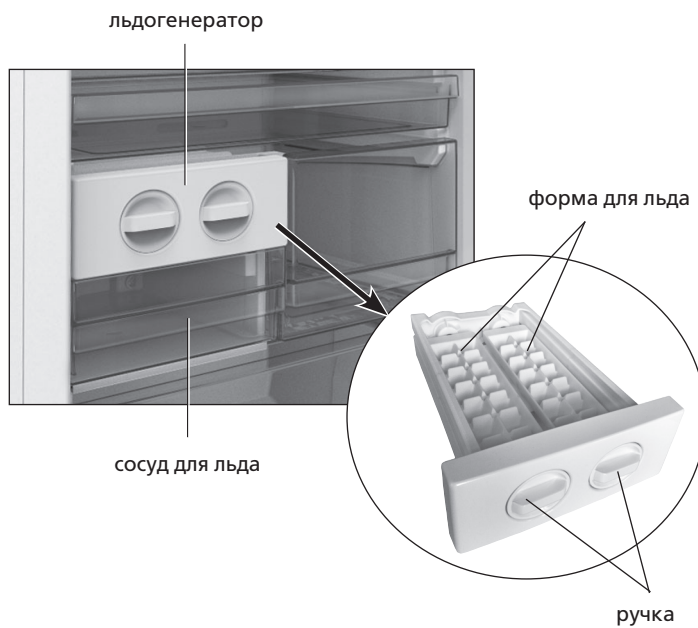
1.3 Загальний простір, необхідний для експлуатації морозильника, визначається розмірами, вказаними на рисунку 2 у міліметрах. Конструкцією морозильника забезпечується максимальний кут відчинення дверей – 110°. Щоб уникнути поломок, **ЗАБОРОНЯЄТЬСЯ** докладати зусилля для відчинення дверей на кут більше 110°.

1.4 На дверях морозильника передбачений блок управління відповідно до рисунка 3, який керує роботою морозильника, дозволяє змінювати температуру, включати функції, включати та вимикати морозильник.

1.5 Морозильник має такі функції: «Економічний режим роботи» («**eco**», **E**), «Заморожування» (*****), «Охолодження напоїв» (**U**), «Блокування кнопок» («**lock**», **L**), «Звукова сигналізація відкритих дверей» («**alarm**»).



Рисунок 1 – Морозильник та комплектуючі вироби

1.6 Для освітлення в морозильнику передбачений світлодіодний світильник відповідно до рисунка 1.

1.7 Морозильник повинен експлуатуватися в діапазоні температур навколишнього середовища, що відповідає кліматичному класу, вказаному на його табличці (див. рис. 5). Відповідність діапазонів температур кліматичним класам наведено у таблиці 1.

2 БЛОК УПРАВЛІННЯ

2.1 Блок управління відповідно до рисунка 3 має дисплей та кнопки управління (далі – кнопки).

УВАГА! Всі кнопки сенсорні та спрацьовують від легкого торкання.

Блок управління захищений плівкою, яку слід зняти перед експлуатацією морозильника.

2.2 Під час роботи морозильника підсвічування дисплея стає менш яскравим – вмикається енергозберігаючий режим. При торканні будь-якої кнопки, при відкритті дверей або при висвічуванні коду несправності дисплей переходить в активний режим роботи – підсвічування стає яскравим.

2.3 На дисплеї відображаються індикатори роботи морозиль-



Рисунок 2 – Морозильник (вигляд зверху)

Таблиця 1 – Кліматичні класи

| Клас | Символ | Діапазон температури навколишнього середовища, °C |
|---------------------|--------|---|
| Помірний розширений | SN | Від 10 до 32 |
| Помірний | N | Від 16 до 32 |
| Субтропічний | ST | Від 16 до 38 |
| Тропічний | T | Від 16 до 43 |



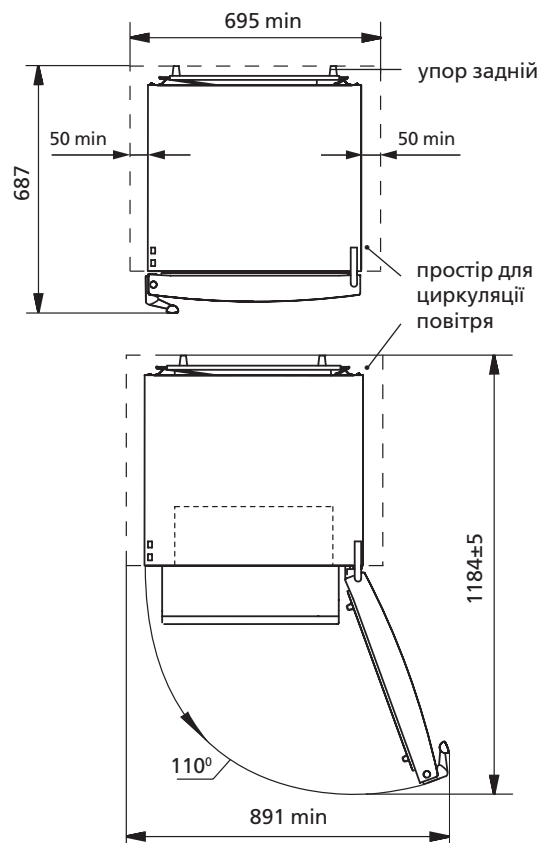



Рисунок 3 – Блок управління

ника (підсвічені на рисунку 3 умовно). Індикатори відображають вибрану температуру та вказують на увімкнення функцій.

2.4 Блок управління забезпечує короточасний звуковий сигнал під час увімкнення/вимкнення морозильника та функцій.

2.5 ІНДИКАЦІЯ ПІДВИЩЕНОЇ ТЕМПЕРАТУРИ ()

2.5.1 Індикатор  горить, якщо температура в морозильнику підвищилася (наприклад, після завантаження великої кількості свіжих продуктів, після тривалого відкриття дверей). Короточасне включення індикатора не є ознакою несправності морозильника: при зниженні температури індикатор  автоматично гасне.

Миготіння індикатора  є сигналом розморожування продуктів. Також індикатор  блимає при першому увімкненні морозильника або при увімкненні після прибирання, оскільки в морозильнику висока температура.

УВАГА! Щоб запобігти непоміченому повторному заморожуванню зіпсованих (наприклад, через тривалу відсутність електричної енергії) продуктів сигнал розморожування не повертається у вихідний стан автоматично навіть після зниження температури в морозильнику.

Блимання індикатора  вимикається кнопкою «alarm».

2.6 ЛІТЕРНО-ЦИФРОВІ ПОКАЗАННЯ БЛОКУ УПРАВЛІННЯ

2.6.1 На індикаторі температури можуть загорятися літерно-цифрові показання, пов'язані з діагностикою роботи морозильника:

– «H». Блимає, якщо температура у відділенні підвищилася (при завантаженні великої кількості свіжих продуктів, після відкриття дверей на тривалий проміжок часу), а також при першому включенні або включенні після збирання. Індикатор гасне при зниженні температури у морозильнику;

– «L». Блимає, якщо температура в морозильнику значно нижча за встановлену (наприклад, відразу після вимкнення функції «Заморожування»). Гасне після відновлення температури;

– «SF». Загоряється при включенні функції «Заморожування» та гасне після її вимкнення;



– «F1», «F3», «E2». Загоряються при несправностях.



При висвічуванні на блоці управління показань «F1», «F3», «E2», а також при блиманні «L», «H» більше 24 годин необхідно викликати механіка сервісної служби для усунення несправностей.

3 УПРАВЛІННЯ РОБОТОЮ МОРОЗИЛЬНИКА

3.1 ВКЛЮЧЕННЯ МОРОЗИЛЬНИКА

3.1.1 Підключити морозильник до електромережі. Якщо

в морозильнику висока температура (наприклад, при першому увімкненні або увімкненні після прибирання), на дисплеї відобразяться миготливі «H» і . Блимання індикатора  вимикається кнопкою «alarm».

Якщо раніше морозильник був вимкнений кнопкою , то для включення слід торкнутися та утримувати протягом 3 секунд кнопку . На дисплеї з'явиться температура, що встановлена до вимкнення морозильника, або «H» і  залежно від температури всередині приладу.

Потім можна встановити необхідну температуру (при першому увімкненні – мінус 18 °C) та вибрати функції (при необхідності). Якщо температура підвищена, показання температури на індикаторі знову змінюється на миготливе «H».

Після зниження температури в морозильнику миготіння «H» припиняється, індикатор, що горить , гасне, і на дисплеї з'являється показ встановленої температури.

3.2 ВСТАНОВЛЕННЯ ТЕМПЕРАТУРИ

3.2.1 Діапазон можливого вибору температури в морозильнику від мінус 16 °C до мінус 24 °C.

3.2.2 Встановлення температури в морозильнику здійснюється торканням кнопки  до появи на дисплеї необхідного значення температури.

Для досягнення вибраного значення температури потрібен певний час, особливо після першого включення, а також після збирання морозильника.

УВАГА! Припинення подачі напруги в електромережі не впливає на подальшу роботу морозильника: після відновлення електроживлення морозильник продовжує працювати зі встановленою температурою. Функцію «Заморожування» необхідно вибрати заново.

3.3 ФУНКЦІЯ «ЗВУКОВА СИГНАЛІЗАЦІЯ ВІДКРИТОЇ ДВЕРІ»

3.3.1 Щоб увімкнути функцію торкніться і утримуйте протягом 3 секунд кнопку «alarm» – на дисплеї загориться індикатор «alarm».

Якщо двері морозильника відчинені більше 60 секунд, лунає звуковий сигнал, який вимикається під час її закриття, а також при натисканні кнопки «alarm» або при вимкненні морозильника.

Якщо після натискання кнопки «alarm» двері залишаються відчиненими протягом 3 хвилин, звуковий сигнал вмикається знову.

3.3.2 Вимкнення функції здійснюється тривалим (протягом 3 секунд) торканням кнопки «alarm» – індикатор гасне. Після цього звуковий сигнал, що повідомляє про відкриття дверей, не подаватиметься.

УВАГА! Якщо двері залишаються відчиненими протягом 5 хвилин, світлодіодний світильник знижує яскравість до мінімального рівня.

3.4 ФУНКЦІЯ «ЗАМОРОЖУВАННЯ» (❄)

3.4.1 Функція призначена для заморожування у морозильнику свіжих продуктів масою понад 4 кг. Функцію «Заморожування» слід увімкнути заздалегідь за 24 години до наповнення морозильника свіжими продуктами.

Для заморожування великої кількості свіжих продуктів рекомендується витягти панель, верхню полицю-скло і класти продукти безпосередньо на піддон.

Для вилучення панелі необхідно відкрити її на кут 45°, потім двома руками потягнути в напрямку стрілки відповідно до рисунка 4.

3.4.2 Увімкнення функції здійснюється натисканням кнопки ❄ – на дисплеї загориться індикатор ❄ і «SF».

3.4.3 Функція вимикається автоматично через 50 годин або натисканням кнопки ❄ – гасне індикатор ❄ і «SF».

3.5 ФУНКЦІЯ «ОХОЛОДЖЕННЯ НАПОЇВ» (🍷)

3.5.1 Функція використовується для швидкого охолодження напоїв протягом 30 хвилин.

3.5.2 Увімкнення функції здійснюється кнопкою 🍷 – на дисплеї загоряється індикатор 🍷

Через 30 хвилин лунає звуковий сигнал і на дисплеї блимає індикатор 🍷. Функцію слід вимкнути кнопкою 🍷 – індикатор функції згасне.

3.5.3 При необхідності вимкнути функцію раніше слід торкнутися кнопки 🍷 – індикатор згасне.

УВАГА! Після закінчення часу охолодження не забудьте дістати напої з морозильника.

УВАГА! Функція «Охолодження напоїв» не вимикається при відключенні електричної енергії або при збої її подачі. Відлік часу охолодження відновлюється після увімкнення електроенергії.

3.6 ФУНКЦІЯ «ЕКОНОМІЧНИЙ РЕЖИМ РОБОТИ» («eco», Ⓜ)

3.6.1 Під час увімкнення функції морозильник починає працювати в оптимальному режимі енергоспоживання.

3.6.2 Увімкнення функції здійснюється кнопкою «eco» – загоряється індикатор Ⓜ і на індикаторі температури відображається мінус 16 °С. Через 5 секунд гасне дисплей, а індикатор Ⓜ переходить в енергозберігаючий режим. При натисканні будь-якої кнопки, коли з'являється індикатор підвищення температури Ⓜ або показання «F1», «F3», «E2», дисплей переходить в активний режим роботи – підсвічування стає яскравим.

УВАГА! У разі увімкненої функції «Економічний режим роботи» неможливо змінити температуру в морозильнику та увімкнути функції «Заморожування» та «Охолодження напоїв».

3.6.3 Функція вимикається при торканні кнопки «eco», індикатор гасне.

панель



Рисунок 4

3.7 ФУНКЦІЯ «БЛОКУВАННЯ КНОПОК» («lock»)

3.7.1 Для включення функції одночасно торкніться та утримуйте протягом 3 секунд кнопки «eco» та «alarm» (символ 🔒 показано на рисунку 3). На дисплеї загориться індикатор «lock», кнопки блоку управління заблокуються.

УВАГА! У разі увімкнення звукового сигналу, що повідомляє про відкриття дверей, кнопка «alarm» стане активною для його вимкнення.

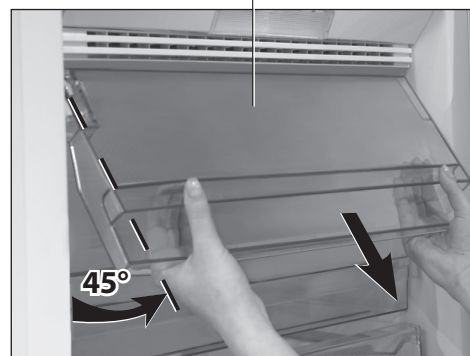
3.7.2 Функція вимикається натисканням і утриманням протягом 3 секунд кнопок «eco» та «alarm» – індикатор «lock» погасне.

3.8 ВИМКНЕННЯ І ВІДКЛЮЧЕННЯ МОРОЗИЛЬНИКА

3.8.1 Для вимкнення морозильника слід торкнутися та утримувати протягом 3 секунд кнопку Ⓜ – пролунає звуковий сигнал, погаснуть дисплей та індикатори.

При повторному торканні кнопки Ⓜ морозильник знову починає працювати з можливою затримкою за часом.

3.8.2 Для відключення морозильника від електричної мережі, вийміть вилку шнура живлення з розетки.

4 ЕКСПЛУАТАЦІЯ МОРОЗИЛЬНИКА

УВАГА! Не розміщуйте продукти:

– впритул до задньої стінки, щоб не перекрити повітряні канали системи No Frost;

– впритул до датчика температури, який розташований на лівій бічній стінці над верхньою полицю-скло відповідно до рисунка 5;

– на дні морозильника без використання нижнього кошика.

4.1 На панелі та кошиках нанесені піктограми із рекомендаціями щодо термінів зберігання (у місяцях) заморожених у домашніх умовах продуктів харчування.

4.2 Для завантаження продуктів на верхню полицю-скло слід підняти панель до фіксації її в горизонтальному положенні відповідно до рисунка 6.

табличка

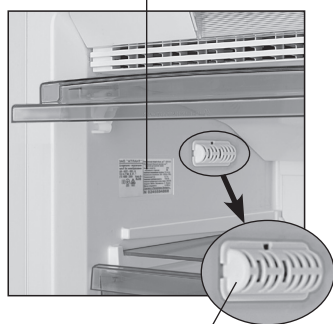

датчик температури

Рисунок 5

панель



Рисунок 6

ємність Slim Space

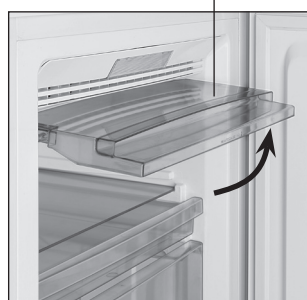

Рисунок 7

4.3 Ємності Slim Space на двері морозильника призначені для нетривалого зберігання заморожених продуктів, що часто використовуються, у невеликих упаковках.

Для зняття ємності відповідно до рисунка 7 необхідно підняти її двома руками вгору і звільнити пази з елементів кріплення на двері.

4.4 Льодогенератор відповідно до рисунка 8 призначений для приготування харчового льоду.

Для приготування харчового льоду слід:

- дістати льодогенератор, потягнувши його на себе;
- заповнити форми для льоду на три чверті питною водою;
- встановити льодогенератор на місце, засунувши його до упору;
- після утворення льоду (приблизно 2 години) повернути ручки льодогенератора за годинниковою стрілкою: кубики льоду висипляться в посудину для льоду, розташовану під льодогенератором;
- дістати посудину для льоду, витягнувши її на себе, і витягти лід.

УВАГА! Для прискорення процесу приготування льоду слід увімкнути функцію «Заморожування».

4.5 Для зберігання максимальної кількості заморожених продуктів допускається витягти з морозильника кошики (крім нижнього), панель, льодогенератор, піддон, посудину для льоду, полиці-скло та ємності Slim Space.

5 ТЕХНІЧНИЙ ЛИСТ (МІКРОФІША) І КОМПЛЕКТУЮЧІ

5.1 Найменування технічних характеристик та комплектуючих виробів зазначені у таблицях 2 та 3 відповідно. У гарантійній карті дані найменування наведені російською мовою та вказані значення параметрів та кількість комплектуючих.



Рисунок 8 – Льодогенератор

Таблиця 2 – Технічний лист

| НАЙМЕНУВАННЯ | Значення | |
|--|---|---|
| Товарний знак | Значення, які відповідають характеристикам, вказані в гарантійній карті | |
| Модель | | |
| Категорія холодильного приладу ¹⁾ | | |
| Клас енергетичної ефективності ²⁾ | | |
| Номинальне річне споживання енергії при температурі навколишнього середовища плюс 25 °C, kW•h/a ³⁾ | | |
| Номинальний корисний об'єм, dm ³ | | |
| Відділення без утворення інею (No Frost) | | |
| Номинальний час підвищення температури харчових продуктів в морозильному відділенні від мінус 18 °C до мінус 9 °C, h | | |
| Номинальна заморожувальна здатність при температурі навколишнього середовища плюс 25 °C, kg/24h | | |
| Кліматичний клас ⁴⁾ | | |
| Корегований рівень звукової потужності, dB, не більше | | |
| Вбудований прилад | | |
| Номинальний загальний об'єм брутто, dm ³ | | |
| Номинальна корисна площа зберігання, dm ² | | |
| Габаритні розміри, mm | | висота ширина без ручки глибина без ручки |
| Маса нетто, kg, не більше | | |
| Температура зберігання заморожених харчових продуктів, °C, не вище | | |
| Вміст срібла, g | | |
| Вміст золота, g | | |

¹⁾ Категорія визначена відповідно до СТБ 2474-2020.
²⁾ Від A+++ (найбільш ефективний) до G (найменш ефективний).
³⁾ Споживання електроенергії, засноване на результатах стандартного випробування, проведеного протягом 24 годин. Фактичне енергоспоживання буде залежати від того, як буде використовуватися холодильний прилад і де він встановлений.
⁴⁾ Прилад призначений для використання при температурі навколишнього середовища від плюс 10 °C до плюс 43 °C.
 Примітка – Визначення значень параметрів проводиться в спеціально обладнаних лабораторіях за певними методиками.

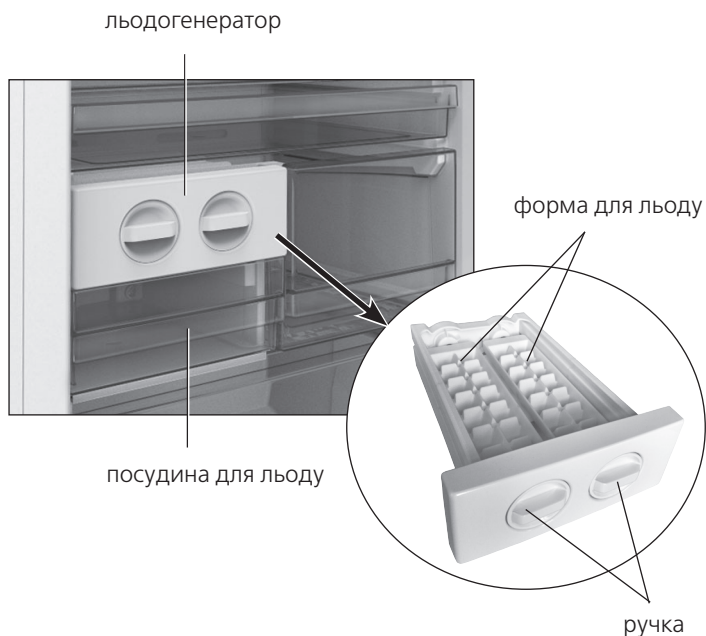
Таблиця 3 – Комплектуючі

| НАЙМЕНУВАННЯ | Кількість, шт. |
|--|-----------------------------|
| Кошик (нижній) | Вказано в гарантійній карті |
| Полиця-скло | |
| Кошик BIG BOX | |
| Кошик | |
| Посудина для льоду | |
| Льодогенератор | |
| Піддон (для заморожування ягід та інших дрібних продуктів) | |
| Посудина | |
| Полиця-скло (верхня) | |
| Панель | |
| Ємність Slim Space | |
| Упор задній | |





1 МҰЗДАТҚЫШТЫҢ СИПАТТАМАСЫ

1.1 1-суретке сәйкес мұздатқыш жаңа тағамды мұздатуға, мұздатылған тағамды сақтауға және тағам мұзын жасауға арналған.

1.2 Мұздатқышта аяз түзілмейтін жүйе (бұдан әрі No Frost жүйесі) орнатылған.

1.3 Мұздатқышты пайдалану үшін қажетті жалпы кеңістік 2-суретте миллиметрде көрсетілген өлшемдермен анықталады. Мұздатқыштың конструкциясы есіктің максималды ашылу бұрышын 110° қамтамасыз етеді. Сынуды болдырмау үшін есікті 110°-ден астам бұрышта ашу үшін күш қолдануға **ТҮЙІМ САЛЫНАДЫ**.

1.4 Мұздатқыштың есігі 3-суретте көрсетілгендей басқару қорабымен жабдықталған, ол мұздатқыштың жұмысын басқарады, температураны өзгертуге, функцияларды қосуға, мұздатқышты қосуға және өшіруге мүмкіндік береді.

1.5 Мұздатқыштың келесі функциялары бар: «Эко режимі» («eco», )», «Мұздату» ()», «Салқындатқыш сусындар» ()», «Түймелерді құлыптау» («lock», )», «Ашық есік туралы дыбыстық дабыл» («alarm»).

1.6 Мұздатқышта жарықтандыру үшін 1-суретке сәйкес жарықдиодты шам қарастырылған.

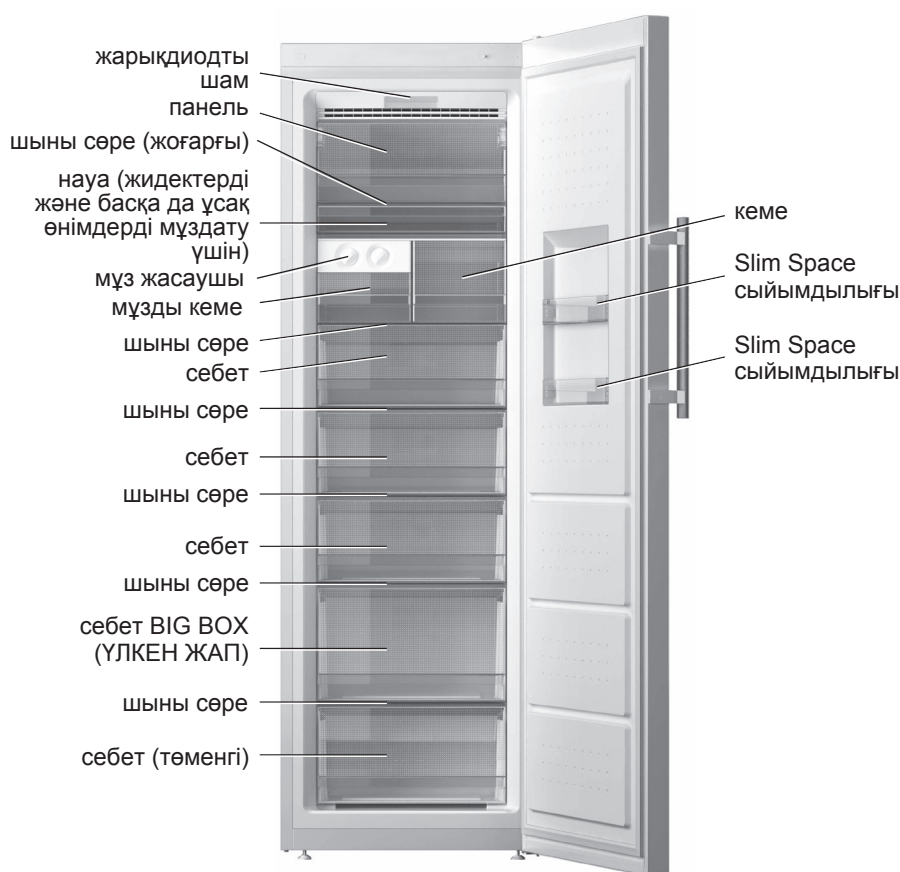

артқы аялдама

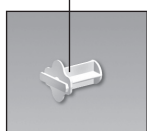

1-сурет – Мұздатқыш және керек-жарақтар

1.7 Мұздатқышты оның жапсырмасында көрсетілген климат класына сәйкес келетін қоршаған орта температурасының диапазонында пайдалану керек (5-суретті қараңыз). Температура диапазондарының климаттық кластарға сәйкестігі 1-кестеде келтірілген.

2 БАСҚАРУ БЛОГЫ

2.1 Басқару блогында 3-суретке сәйкес дисплей және басқару түймелері (бұдан әрі – түймелер) бар.

НАЗАР АУДАРЫҢЫЗ! Барлық түймелер сенсорға сезімтал және жеңіл түрту арқылы іске қосылады.

Басқару қорабы мұздатқышты пайдаланбас бұрын алып тастау керек пленкамен қорғалған.

2.2 Мұздатқыштың жұмысы кезінде дисплейдің артқы жарығы азырақ жарқырайды – энергияны үнемдеу режимі қосылады. Кез келген түймені басқан кезде, есікті ашқанда немесе ақау коды көрсетілгенде дисплей белсенді жұмыс режиміне ауысады - артқы жарық жарқырайды.

2.3 Бейнебетте мұздатқыш жұмысының индикаторлары көрсетіледі (3-суретте шартты түрде бөлектелген). Индикаторлар

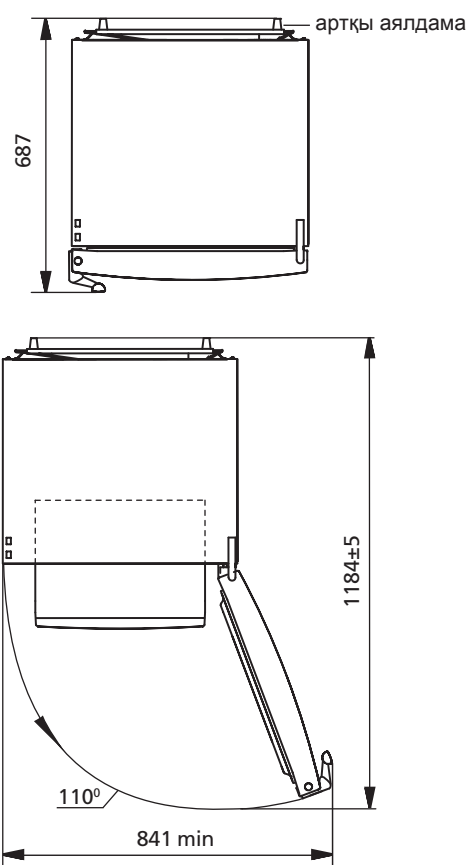

2-сурет – Мұздатқыш (жоғарғы көрініс)

1-кесте – Климат кластары

| Сынып | Таңба | Қоршаған орта температурасының диапазоны, °C |
|-------------------|-------|--|
| Орташа ұзартылған | SN | 10 - 32 |
| Орташа | N | 16 - 32 |
| Субтропиктік | ST | 16 - 38 |
| Тропикалық | T | 16-дан 43-ке дейін |



3-сурет – Басқару блогы

таңдалған температураны көрсетеді және функциялардың іске қосылуын көрсетеді.

2.4 Басқару блогы мұздатқышты және функцияларын қосқанда/өшіргенде қысқа дыбыстық сигнал береді.

2.5 ЖОҒАРЫ ТЕМПЕРАТУРА ДИСПЛЕЙІ ()

2.5.1 Көрсеткіш () мұздатқыштағы температура көтерілгенде жанады (мысалы, жаңа піскен тағамның көп мөлшерін салған соң, есікті ұзақ ашқаннан кейін). Егер индикатор қысқаша қосылса, бұл мұздатқыштың дұрыс жұмыс істемеуінің белгісі емес: температура төмендеген кезде индикатор () автоматты түрде өшеді.

Жыпылықтайтын индикатор () тағамды жібіту сигналы болып табылады. Сондай-ақ, мұздатқышты бірінші рет қосқанда немесе тазалаудан кейін қосылған кезде индикатор жыпылықтайды, себебі мұздатқыштағы температура жоғары.

НАЗАР АУДАРЫҢЫЗ! Бұзылған (мысалы, электр қуатының ұзақ үзілуіне байланысты) тағамның байқалмай қайта қатып қалуын болдырмау үшін мұздатқыштағы температура төмендегеннен кейін де жібіту сигналы автоматты түрде қалпына келтірілмейді.

Жыпылықтайтын индикатор () «alarm» түймесі арқылы өшіріледі.

2.6 БАСҚАРУ БЛОГЫНЫҢ ӘРІПТІК-ЦИФРЛЫҚ ДИСПЛЕЙІ

2.6.1 Температура дисплейінде мұздатқыштың жұмысының диагностикасына қатысты әріптік-цифрлық белгілер көрсетілуі мүмкін:

– «Н». Белмедегі температура көтерілгенде (жаңа тағамның көп мөлшерін салғанда, есікті ұзақ уақыт ашқаннан кейін), сондай-ақ бірінші рет қосқанда немесе тазалағаннан кейін қосқанда жыпылықтайды. Мұздатқыштағы температура төмендеген кезде индикатор сөнеді;

– «L». Мұздатқыштағы температура белгіленген температурадан айтарлықтай төмен болғанда жыпылықтайды (мысалы, «Мұздату» функциясы өшірілгеннен кейін бірден). Температураны қалпына келтіргеннен кейін шығады;

– «SF». «Мұздату» функциясы қосылған кезде жанады және ол өшірілгеннен кейін сөнеді;

– «F1», «F3», «E2». Ақаулық болған жағдайда жарықтандырыңыз.

Басқару блогында «F1», «F3», «E2» көрсеткіштері көрсетілгенде, сондай-ақ «L», «Н» 24 сағаттан астам жыпылықтаған кезде ақауларды жою үшін қызмет көрсетуші механикті шақыру қажет.

3 МҰЗДАТҚЫШТЫ ПАЙДАЛАНУ

3.1 МҰЗДАТҚЫШТЫ ҚОСУ

3.1.1 Мұздатқышты электр желісіне қосыңыз. Мұздатқыштағы температура жоғары болса (мысалы, алғаш рет қосылғанда немесе тазалаудан кейін қосылғанда), дисплейде жыпылықтайтын «Н» және (). Жыпылықтайтын индикатор () «alarm» түймесі арқылы өшіріледі.

Мұздатқыш бұрын түймемен өшірілген болса (), содан кейін қосу үшін түймені 3 секунд басып тұрыңыз (). Дисплейде мұздатқыш өшірілгенге дейін орнатылған температура көрсетіледі немесе «Н» және () құрылғының ішіндегі температураға байланысты.

Содан кейін қажетті температураны орнатуға болады (оны алғаш қосқанда – минус 18 °С) және функцияларды таңдауға болады (қажет болса). Температура көтерілсе, индикатордағы температура көрсеткіші қайтадан жыпылықтайтын «Н» күйіне ауысады.

Мұздатқыштағы температура төмендегенде жыпылықтаған «Н» тоқтайды, индикатор шамы () өшіп, дисплей орнатылған температураны көрсетеді.

3.2 ТЕМПЕРАТУРАНЫ ОРНАТУ

3.2.1 Мұздатқыштағы температураны таңдаудың мүмкін диапазоны минус 16 °С-тан минус 24 °С-қа дейін.

3.2.2 Мұздатқыштағы температураны орнату түймені басу арқылы жүзеге асырылады () дисплейде қажетті температура пайда болғанша.

Таңдалған температураға жету үшін, әсіресе бірінші қосқаннан кейін, сондай-ақ мұздатқышты тазалағаннан кейін белгілі бір уақыт қажет.

НАЗАР АУДАРЫҢЫЗ! Электр қуатының үзілуі мұздатқыштың келесі жұмысына әсер етпейді: қуат көзі қалпына келтірілгеннен кейін мұздатқыш бұрын орнатылған температурада жұмысын жалғастырады. Қажет болса, «Мұздату» функциясын қайта таңдау керек.

3.3 «ЕСІК АШЫЛҒАН ДЫБЫС СИГНАЛЫ» ФУНКЦИЯСЫ

3.3.1 Функцияны қосу үшін түймені 3 секунд басып тұрыңыз. «alarm» – дисплейде «alarm» индикаторы жанады.

Мұздатқыштың есігі 60 секундтан астам ашық тұрса, есік жабылғанда немесе дабыл түймесі басылғанда немесе мұздатқыш өшірілгенде дыбыс сигналы естіледі және өшеді.

Егер «дабыл» түймесін басқаннан кейін есік 3 минут бойы ашық қалса, дыбыс сигналы қайтадан естіледі.

3.3.2 Функция «alarm» түймесін ұзақ (3 секунд бойы) тұрту арқылы өшіріледі – индикатор сөнеді. Осыдан кейін есіктің ашылғаны туралы хабарлайтын дыбыстық сигнал берілмейді.

НАЗАР АУДАРЫҢЫЗ! Есікті 5 минут ашық қалдырсаңыз, жарық диодты шамы ең төменгі деңгейге дейін сөнеді.

3.4 МҰЗДАТУ ФУНКЦИЯСЫ (⊗)

3.4.1 Функция салмағы 4 кг-нан асатын жаңа тағамды мұздатқышта мұздатуға арналған. Мұздату функциясын мұздатқышқа жаңа тағам толтырылғанға дейін 24 сағат бұрын қосу керек.

Жаңа тағамның көп мөлшерін мұздату үшін панельді, стаканның жоғарғы жартысын алып, тағамды тікелей науаға қою ұсынылады.

Панельді алу үшін оны 45° бұрышпен ашу керек, содан кейін 4-суретке сәйкес екі қолмен көрсеткі бағытымен тартыңыз.

3.4.2 Функция түймешігін басу арқылы іске қосылады (⊗) – дисплейде индикатор жанады (⊗) және «SF».

3.4.3 Функция 50 сағаттан кейін немесе түймені басу арқылы автоматты түрде өшіріледі (⊗) – индикатор сөнеді (⊗) және «SF».

3.5 «САЛҚЫН СУСЫНДАР» ФУНКЦИЯСЫ (☑)

3.5.1 Функция сусындарды 30 минут ішінде жылдам салқындату үшін қолданылады.

3.5.2 Функция түймешігін басу арқылы іске қосылады (☑) – дисплейде индикатор жанады (☑).

30 минуттан кейін дыбыстық сигнал естіледі және дисплейде индикатор жыпылықтайды (☑). Функцияны түйме арқылы өшіру керек (☑) – функция индикаторы өшеді.

3.5.3 Функцияны ертерек өшіргіңіз келсе, түймені түрткіңіз (☑) – индикатор өшеді.

НАЗАР АУДАРЫҢЫЗ! Салқындату уақыты өткеннен кейін сусындарды мұздатқыштан алуды ұмытпаңыз.

НАЗАР АУДАРЫҢЫЗ! Сусынды салқындату функциясы электр қуаты өшіп қалғанда немесе қуат үзілгенде өшпейді. Салқындату уақытының кері санағы қуат қосылғаннан кейін жалғасады.

3.6 ФУНКЦИЯ «ЭКО-режим» («eco», ⊕)

3.6.1 Функция іске қосылған кезде мұздатқыш оңтайлы қуат режимінде жұмыс істей бастайды.

3.6.2 Функция «eco» түймесін басу арқылы іске қосылады – индикатор жанады (⊕) ал температура индикаторында минус 16 °C көрсетіледі. 5 секундтан кейін дисплей сөніп, индикатор шығады (⊕) қуат үнемдеу режиміне өтеді. Кез келген түймені түрткенде, жоғары температура индикаторы пайда болған кезде (1) немесе «F1», «F3», «E2» индикаторлары дисплей белсенді жұмыс режиміне ауысады – артқы жарық жарқырайды.

НАЗАР АУДАРЫҢЫЗ! ECO жұмысы функциясы қосылған кезде мұздатқыштағы температураны өзгерту және мұздату және сусындарды салқындату функцияларын қосу мүмкін емес.

3.6.3 Функция «eco» түймесін басу арқылы өшіріледі, индикатор сөнеді.

панель

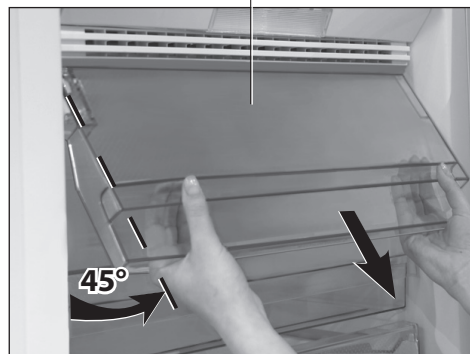

4-сурет

3.7 «ТҮЙМЕШІЛІК ҚҰЛЫПТАУ» ФУНКЦИЯСЫ

3.7.1 Функцияны қосу үшін «eco» және «alarm» түймелерін бір уақытта түртіп, 3 секунд ұстап тұрыңыз (3-суретте, белгі (1)). Дисплейде «lock» индикаторы жанады, басқару блогының түймелері құлыпталады.

НАЗАР АУДАРЫҢЫЗ! Есіктің ашылғаны туралы хабарлайтын дыбыстық сигнал қосылса, оны өшіру үшін «alarm» түймесі белсенді болады.

3.7.2 Функция «eco» және «alarm» түймелерін 3 секунд басып тұру арқылы өшіріледі – «lock» индикаторы өшеді.

3.8 МҰЗДАТҚЫШТЫ ӨШІРУ ЖӘНЕ АЖЫРУ

3.8.1 Мұздатқышты өшіру үшін түймені 3 секунд басып тұрыңыз (1) – дыбыстық сигнал естіледі, дисплей мен индикаторлар өшеді.

Егер түймені ұзақ басып тұрсаңыз (1) мұздатқыш мүмкін уақыт кешігуімен қайта іске қосылады.

3.8.2 Мұздатқышты электр желісінен ажырату үшін қуат сымын розеткадан суырыңыз.

4 МҰЗДАТҚЫШТЫ ПАЙДАЛАНУ

НАЗАР АУДАРЫҢЫЗ! Өнімдерді орналастырмаңыз:

- No Frost жүйесінің ауа арналарын жауып алмас үшін артқы қабырғаға жақын;
- 5-суретке сәйкес жоғарғы шыны сөренің үстіндегі сол жақ қабырғада орналасқан температура сенсорына жақын;
- төменгі себетті пайдаланбай мұздатқыштың түбіне салыңыз.

4.1 Панельдер мен себеттерде үйде мұздатылған тағамның сақтау мерзімі (айлармен) бойынша ұсыныстар бар пиктограммалар бар.

4.2 Өнімдерді айнектің жоғарғы жартысына салу үшін 6-суретке сәйкес көлденең күйде бекітілгенше панельді көтеріңіз.

4.3 Мұздатқыш есігіндегі Slim Space жәшіктері жиі қолданылатын мұздатылған тағамдарды шағын пакеттерде қысқа мерзімге сақтауға арналған.

табақ

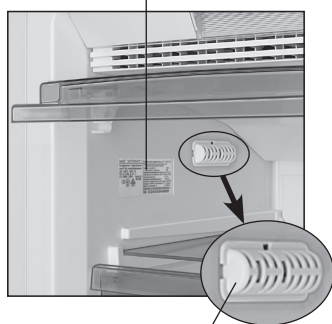

температура сенсоры

5-сурет

панель

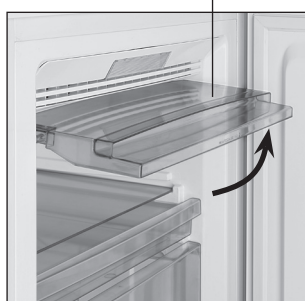

6-сурет

Slim Space сыйымдылығы



7-сурет

7-суретке сәйкес контейнерді алу үшін оны екі қолмен көтеріп, есіктегі бекіту элементтерінен ойықтарды босату қажет.

4.4 8-суретке сәйкес мұз жасағыш тағам мұзын жасауға арналған.

Жеуге жарамды мұз жасау үшін:

- мұз жасағышты өзіңізге қарай тартып алыңыз;
- мұз қалыптарын төрттен үш бөлігін ауыз сумен толтырыңыз;
- мұз жасағышты толығымен итеріп, орнына орнатыңыз;
- мұз пайда болғаннан кейін (шамамен 2 сағат) мұз жасағыштың тұқаларын сағат тілімен бұраңыз: мұз текшелері мұз жасағыштың астында орналасқан мұз контейнеріне түседі;
- мұз сауытын өзіңізге қарай тартып алыңыз және мұзды алыңыз.

HAZAP AУДАРЫҢЫЗ! Мұз жасау процесін жылдамдату үшін «Мұздату» функциясын қосыңыз.

4.5 Мұздатылған тағамның максималды көлемін сақтау үшін мұздатқыштан себеттер (төменгі тағамнан басқа), панель, мұз жасағыш, тамшы науаны, мұз жәшігін, шыны сөрелерді және Slim Space контейнерлерін алуға рұқсат етіледі.

**5 ТЕХНИКАЛЫҚ ПАРАҚША
(МИКРОБАЛЫҚ) ЖӘНЕ КЕРЕК-ТІКТЕР**

5.1 Техникалық сипаттамалар мен компоненттердің атаулары тиісінше 2 және 3-кестелерде көрсетілген. Кепілдік талонында бұл атаулар орыс тілінде берілген және параметрлердің мәндері мен құрамдас бөліктердің саны көрсетілген.

2-кесте – Техникалық парақ

| АТАУЫ | | Мәні |
|---|--------------------|--|
| Тауар белгісі | | Сипаттамаларға сәйкес келетін мәндер кепілді картада көрсетілген |
| Модель | | |
| Тоңазыту құралының категориясы ¹⁾ | | |
| Энергетикалық тиімділік тобы ²⁾ | | |
| Қоршаған орта температурасы плюс 25 °С, кг/тәулік кезінде номиналды қатыру мүмкіндігі, кВт•сағ/жыл ³⁾ | | |
| Номиналды пайдалы көлем, дм ³ | | |
| Қырау баспайтын бөлімше (No Frost) | | |
| Мұздату бөлімшесінде азық-түлік өнімдерінің температурасы минус 18 °С-дан минус 9 °С-ға дейін, артудың номиналды уақыты, сағ | | |
| Қоршаған орта температурасы плюс 25 °С кезінде номиналды қатыру қабілеті, кг/тәулік | | |
| Климаттық топ ⁴⁾ | | |
| Дыбыстық қуаттың түзетілген деңгейі, дБ, артық емес | | |
| Кірістірілетін құрал | | |
| Таза салмақтың номиналды жалпы көлемі, дм ³ | | |
| Сақтаудың номиналды пайдалы ауданы, дм ² | | |
| Габариттік көлемдер, мм | биіктік | |
| | тұтқасыз ені | |
| | тұтқасыз тереңдігі | |
| Жалпы массасы, кг, ең көбі | | |
| Қатырылған азық-түлікті сақтау температурасы, °С, ең көбі | | |
| Күмістің құрамы, г | | |
| Алтынның құрамы, г | | |
| ¹⁾ Категория СТБ 2474-2020 сәйкес анықталған. | | |
| ²⁾ A+++ тен (ең тиімді) G-ге дейін (тиімділігі ең аз). | | |
| ³⁾ Электр қуатын тұтыну 24 сағат бойы өткізілетін стандартты сынақ нәтижелеріне негізделген. Нақты энергияны тұтыну мұздату құралы қалай қолданылатынына және оның қай жерде орнатылғанына байланысты. | | |
| ⁴⁾ Құрал қоршаған орта температурасы плюс 10 °С-дан плюс 43 °С-ға дейінгі аралықта пайдалануға арналған. | | |
| Ескерту – Параметрлердің мәндері белгілі бір әдістемелер бойынша арнайы жабдықталған зертханаларда анықталады. | | |

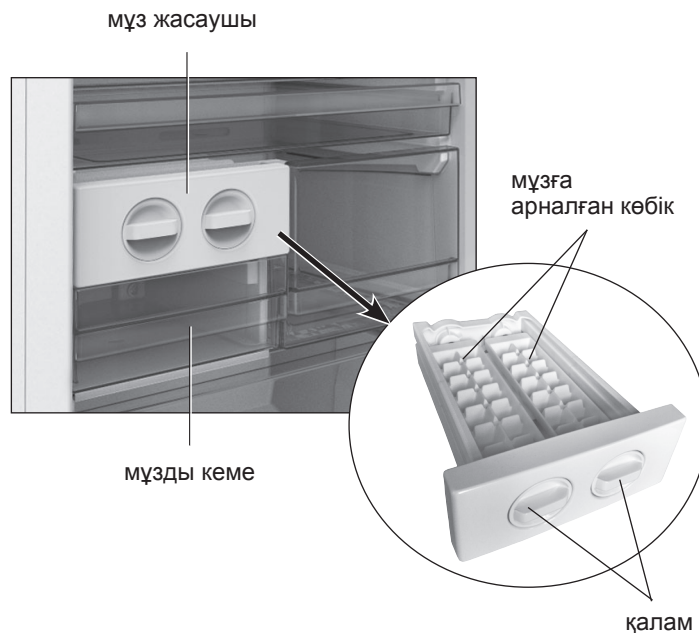

8-сурет – Мұз жасаушы

5.2 9-суретке сәйкес пластинадағы ақпарат өнімде орыс тілінде берілген.

3-кесте – Толымдаушылар

| АТАУЫ | Саны, дана |
|---|---------------------------------|
| Себет (төменгі) | Кепілдік картасында көрсетілген |
| Шыны сөре | |
| Себет | |
| Себет BIG BOX | |
| Мұзды кеме | |
| Мұз жасаушы | |
| Кеме | |
| Науа (жидектерді және басқа да ұсақ өнімдерді мұздату үшін) | |
| Шыны сөре (жоғарғы) | |
| Панель | |
| Slim Space сыйымдығы | |
| Артқы аялдама | |

| ATLANT | Нақтылы жалпы көлемі брутто, дм ³ : Нақтылы пайдалы көлемі, дм ³ : Нақтылы мұздатқыш қабілеті: |
|--|--|
| Бұйымның белгісі мен орындалуының белгіленуі | Нақтылы кернеу: |
| Бұйымның климаттық класы | Нақтылы тоқ: |
| Нормативтік құжат | Жібіту жүйесінің нақтылы тұтынылатын қуаттылығы: |
| Бұйымның энергиялық тиімділік класы | Хладагент: R600a/Көбіктендіргіш: C-Pentane |
| Сәйкестік белгілері | Хладагенттің салмағы: Беларусь Республикасында жасалған «АТЛАНТ» ЖАҚ, Победители д-лы, 61, Минск қ-сы |

9-сурет – Кестешік





1 DONDURUCUNUN TƏSVİRİ

1.1 Dondurucu 1 sayılı şəkildə uyğun olaraq təzə məhsulların dondurulması, dondurulmuş məhsulların saxlanması və qida buzunun hazırlanması üçün nəzərdə tutulub.

1.2 Dondurucu buz toplanmaması sistemi (bundan sonra no Frost) ilə təchiz olunub.

1.3 Dondurucunun istifadəsi üçün zəruri olan ümumi sahə 2 sayılı şəkildə millimeterlərlə göstərilmiş ölçülərlə müəyyən edilir. Dondurucunun konstruksiyası qapısının maksimal bucaq altında açılmasını təmin edir – 110°. Qapının sınınmaması üçün qapının 110° dərəcədən daha çox bucaq altında açılması üçün güc verilməsi **QADAĞANDIR**.

1.4 Dondurucunun qapısında 3 sayılı şəkildə göstəriləyi kimi idarəetmə paneli var. İdarəetmə paneli dondurucunun işini idarə edir, temperaturu dəyişmək, funksiyaları yandırmaq və dondurucunu yandırmaq və söndürmək imkanı verir.

1.5 Dondurucunun funksiyaları: «Ekonom iş rejimi» («eco», ), «Dondurma» () , «İçkilərin sərinləşdirilməsi» () , «Düymələrin kilidlənməsi» («lock», ) , «Açıq qapı - səs siqnalizasiyası» («alarm»).

1.6 Dondurucunun işıqlandırılması üçün 1 sayılı şəkildə göstəriləyi kimi LED lampa nəzərdə tutulub.

1.7 Dondurucu, onun iqlim sinfinə uyğun gələn ətraf mühit temperaturu civarında istifadə edilməlidir. Temperatur diapazonlarının iqlim siniflərinə uyğunluğu 1 sayılı cədvəldə verilib.

2 İDARƏETMƏ PANELİ

2.1 İdarəetmə panelində 3 sayılı şəkildə göstəriləyi kimi ekran və idarəetmə düymələri (bundan sonra düymələr) var.

DİQQƏT! Bütün düymələr sensorludur və yüngül toxunuşla işə düşür.

İdarəetmə panelinin üzərinə qoruyucu plynka çəkilib, dondurucunu istifadəyə başlamazdan öncə plynkanı çıxartmaq lazımdır.

2.2 Dondurucu işlədikcə ekrandakı işıqlanma solur – elektrik enerjisinə qənaət rejimi işə düşür. İstənilən düyməyə toxunduqda, qapı açıldıqda və ya nasazlıq kodu əks olunduqda ekran aktiv iş rejiminə keçir – işıqlanma daha parlaq olur.

2.3 Ekranda dondurucunun iş göstəriciləri əks olunur (3 sayılı şəkildə şərti olaraq göstərilmiş). Göstəricilər seçilmiş temperaturu

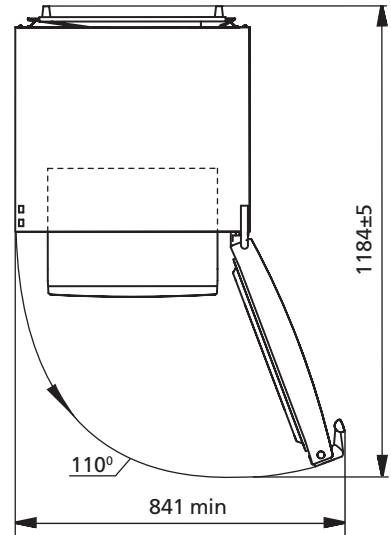
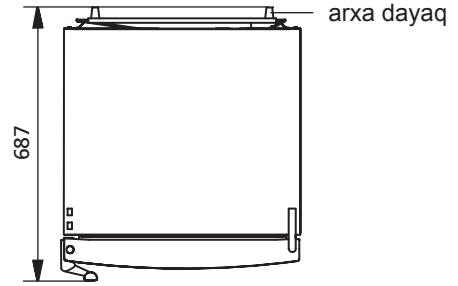

Şəkil 2 – Dondurucu (yuxarıdan görünüşü)

arxa dayaq

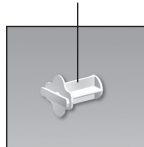

Şəkil 1 – Dondurucu və aksesuarları

Cədvəl 1 – İqlim sinifləri

| İqlim | Simvol | Ətraf mühit temperaturunun diapozonu, °C |
|---------------|--------|--|
| Mülayim geniş | SN | 10 - 32 |
| Mülayim | N | 16 - 32 |
| Subtropik | ST | 16 - 38 |
| Tropik | T | 16 - 43 |



Şəkil 3 – İdarəetmə paneli

əks etdirir və funksiyalardan istifadə olunduğunu göstərir.

2.4 Dondurucunun və onun funksiyalarının yandırılması/söndürülməsi zamanı idarəetmə paneli qısa səs signalını işə salır.

2.5 YÜKSƏK TEMPERATUR GÖSTƏRİCİSİ (H)

2.5.1 (H) göstəricisi dondurucudakı temperatur artdıqda (məsələn, çox sayda təzə məhsullar qoyulduqda, qapı uzun müddət açıq qaldıqda) yanır. Göstəricinin qısa müddət yanması dondurucunun nasazlığına işarə deyil: temperatur aşağı düşdükdə (L) göstərici avtomatik sönür.

(H) göstəricinin yanıb-sönməsi məhsulların donunun açılmasına işarədir. Göstərici, həmçinin dondurucunu ilk dəfə işə saldıqda, təmizləndikdən sonra işə saldıqda yanıb-sönür, çünki dondurucudakı temperatur yüksək olur.

DİQQƏT! Xarab olduğu barədə xəbəriniz olmadığı məhsulların (məsələn, elektrik enerjisinin uzun müddət kəsilməsi səbəbindən) təkrar dondurulmasının qarşısını almaq üçün dondurucudakı temperatur aşağı düşdükdən sonra belə don açılması signalı avtomatik olaraq ilkin vəziyyətinə qayıtmır.

(H) göstəricisinin yanıb-sönməsini «alarm» düyməsini sıxmaqla dayandırmaq olar.

2.6 İDARƏETMƏ PANELİNİN HƏRF-RƏQƏM GÖSTƏRİCİLƏRİ

2.6.1 Dondurucunun işinin diaqnostikası ilə bağlı olaraq temperatur göstəricisində hərf-rəqəm dəyərləri əks oluna bilər:

– «H». Dondurucudakı temperatur artıqda (çox sayda təzə məhsullar qoyulduqda, qapı uzun müddət açıq qaldıqda), eləcə də dondurucunu ilk dəfə işə saldıqda və ya təmizləndikdən sonra yandırdıqda, yanıb – sönür. Dondurucudakı temperatur aşağı düşdükdən sonra göstərici sönür.

– «L». Dondurucudakı temperatur təyin edilmiş temperatur dəyərindən (məsələn, «Dondurma» funksiyası söndürüldükdən dərhal sonra) əhəmiyyətli dərəcədə aşağı olduqda yanıb-sönür. Temperatur bərpa olunduqdan sonra sönür;

– «SF». «Dondurma» funksiyası işə salındıqda yanır və funksiyadan istifadə dayandırıldıqda sönür;

– «F1», «F3», «E2». Nasazlıq olanda yanır.

İdarəetmə panelində «F1», «F3», «E2» göstəriciləri əks olunduqda, eləcə də «L», «H» 24 saatdan çox müddətə yanıb-söndükdə nasazlıqların aradan qaldırılması üçün texniki xidmət şirkətinin mexanikini çağırmaq lazımdır.

3 DONDURUCUNUN İŞİNİN İDARƏDİLMƏSİ

3.1 DONDURUCUNUN YANDIRILMASI

3.1.1 Dondurucunu elektrik şəbəkəsinə qoşmaq. Dondurucunun temperaturu yüksək olarsa (məsələn, ilk dəfə işə salındıqda və ya təmizləndikdən sonra yandırıldıqda) ekranda «H» və (H) işarələri yanıb-sönəcək. (H) göstəricisinin yanıb-sönməsi «alarm» düyməsini sıxmaqla dayandırılır.

Dondurucu (H) düyməsini sıxmaqla söndürülmüş olarsa, onu yandırmaq üçün (H) düyməsini sıxıb 3 saniyə saxlamaq lazımdır. Ekranda dondurucu söndürülməzdən əvvəl təyin edilmiş temperatur, ya da cihazın daxilindəki temperaturdan asılı olaraq «H» və (H) əks olunacaq.

Daha sonra işə lazımı temperaturu təyin etmək (ilk dəfə işə salındıqda – mənfi 18 °C) və funksiyaları (ehtiyac olduqda) seçmək olar. Temperatur yüksək olarsa, göstəricidəki temperatur dəyəri yenidən yanıb-sönən «H» ilə əvəz olunur.

Dondurucudakı temperatur aşağı düşdükdə «H» yanıb-sönür, (H) göstəricisi sönür və ekranda təyin edilmiş temperatur dəyəri əks olunur.

3.2 TEMPERATUR TƏYİNİ

3.2.1 Dondurucuda temperatur seçimi diapazonu mənfi 16 °C ilə müsbət 24 °C arasındadır.

3.2.2 Dondurucuda temperaturu təyin etmək üçün (L) düyməsini ekranda lazım olan temperatur dəyəri əks olunana qədər sıxıb saxlamaq lazımdır.

Seçilmiş temperatur dəyərini yaranması üçün müəyyən vaxt lazımdır, xüsusən də dondurucu ilk dəfə işə salındıqda, eləcə də dondurucunun təmizlənməsindən sonra.

DİQQƏT! Elektrik şəbəkəsinə gərginliyin verilməsinin dayandırılması dondurucunun sonrakı işinə təsir göstərməyəcək; elektrik təchizatı bərpa edildikdən sonra dondurucu əvvəldən təyin edilmiş temperaturda işləməyə davam edəcək. «DONDURMA» funksiyasını ehtiyac olduqda yenidən seçmək lazımdır.

3.3 «AÇIQ QAPI – SƏS SİQNALİZASİYASI» FUNKSİYASI

3.3.1 Funksiyanı işə salmaq üçün «alarm» düyməsini sıxıb 3 saniyə saxlamaq lazımdır - ekranda «alarm» göstəricisi yanacaq.

Dondurucunun qapısı 60 saniyədən çox müddətə açıq qalmış olarsa, səs signalı işə düşür. Səs signalı qapı bağlandıqda, eləcə də «alarm» düyməsi sıxdıqda və ya dondurucu söndürüldükdə sönür.

«Alarm» düyməsini sıxdıqdan sonra qapı 3 dəqiqə ərzində açıq qalmış olarsa, səs signalı yenidən işə düşür.

3.3.2 Funksiyanı «alarm» düyməsini 3 saniyədən az olmayaraq sıxıb saxladıqda söndürmək olar – göstərici sönəcək. Bundan sonra qapının açıq olduğu barədə xəbərdarlıq edən səs signalı səsəlməyəcək.

DİQQƏT! Qapı 5 dəqiqə ərzində açıq qalarsa, LED lampasının parlaqlığı minimal səviyyəyə qədər enir.

3.4 «DONDURMA» (⊗) FUNKSİYASI

3.4.1 Funksiya 4 kq-dan çox olan təzə məhsulların dondurulması üçün nəzərdə tutulub. «Dondurma funksiyasını» təzə məhsulları dondurucuya qoymazdan 24 saat öncə işə salmaq lazımdır.

Böyük miqdarda təzə məhsulların dondurulması üçün paneli, üstdəki şüşəli rəfi çıxartmaq və məhsulları birbaşa altlığa qoymaq tövsiyə edilir.

Panelin çıxarılması üçün 4 sayılı şəkildə göstəriləyi kimi onu 45° bucaq altında açmaq, daha sonra iki əllə ox istiqamətində dartmaq lazımdır.

3.4.2 Funksiya ⊗ düyməsini sıxdıqda işə düşür – ekranda ⊗ və «SF» göstəriciləri yanır.

3.4.3 Funksiya 50 saat sonra avtomatik və ya ⊗ düyməsini sıxdıqda söndürülür – ⊗ göstəricisi və «SF» sönür.

3.5 «İÇKİLƏRİN SƏRİNLEŞDİRİLMƏSİ» FUNKSİYASI (☑)

3.5.1 Funksiya içkilərin 30 dəqiqə ərzində tez bir zamanda sərinləşdirilməsi üçün nəzərdə tutulub.

3.5.2 Funksiya ☑ düyməsini sıxdıqda işə düşür – ekranda ☑ göstəricisi yanır.

30 dəqiqə sonra səs signalı işə düşür və ☑ göstərici yanıb-sönməyə başlayır. Funksiyanı ☑ düyməsini sıxmaqla söndürmək olar – funksiya göstəricisi sönür.

3.5.3 Ehtiyac olduqda funksiyanı daha tez söndürmək üçün ☑ düyməsi sıxılır – göstərici sönür.

DİQQƏT! Sərinləşdirmə müddəti bitdikdən sonra içkiləri dondurucudan çıxartmağı unutmayın.

DİQQƏT! «İçkilərin sərinləşdirilməsi» funksiyası elektrik enerjisi kəsildikdə və ya elektrik enerjisinin verilməsində problemlər olduqda sönmür. Sərinləşdirmə müddətinin geriye sayımı elektrik enerjisi təchizatı bərpa edildikdən sonra davam edir.

3.6 «EKONOM REJİM» FUNKSİYASI («eco», ⊕)

3.6.1 Funksiya yandırıldıqda dondurucu elektrik enerjisini optimal rejimdə sərf etməyə başlayır.

3.6.2 Funksiya «eco» düyməsini sıxmaqla yandırılır – ⊕ göstəricisi yanır və temperatur göstəricisində mənfi 16 °C dəyəri əks olunur. Ekran 5 saniyə sonra sönür, ⊕ göstəricisi elektrik enerjisine qənaət rejiminə keçir. İstənilən düyməyə toxunduqda, yüksək temperatur göstəricisi ⊕ və ya «F1», «F3», «E2» kodlarından biri əks olunduqda, ekran aktiv iş rejiminə keçir – işıqlanma daha parlaq olur.

DİQQƏT! Dondurucu «Ekonom iş rejimi» funksiyasında işləyərkən temperaturu dəyişmək və «Dondurma» və «İçkilərin sərinləşdirilməsi» rejimlərindən istifadə etmək mümkün deyil.

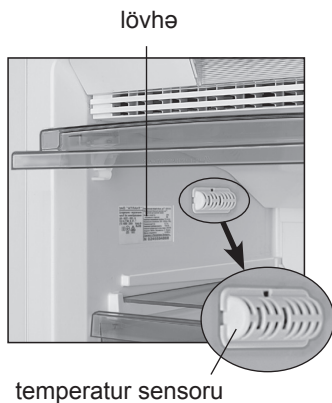

Şəkil 5

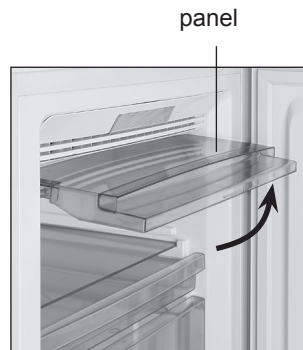

Şəkil 6

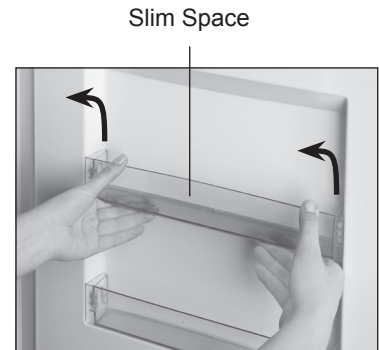

Şəkil 7

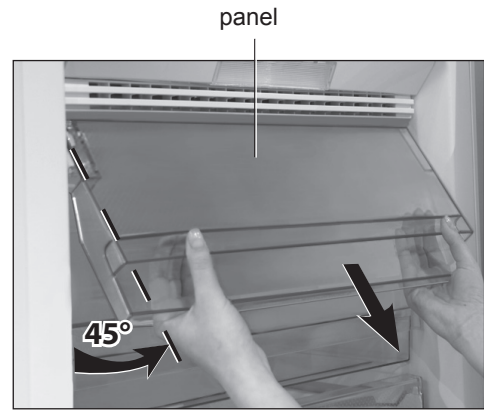

Şəkil 4

3.6.3 Funksiyanı «eco» düyməsini sıxmaqla söndürmək olar, göstərici sönəcək.

3.7 «DÜYMƏLƏRİN KİLİDLƏNMƏSİ» FUNKSİYASI («lock»)

3.7.1 Funksiyadan istifadə etmək üçün «eco» və «alarm» düymələrini 3 saniyə ərzində eyni vaxtda sıxıb saxlamaq lazımdır (3 sayılı şəkildə ⊞ simvolu göstərilib). Ekranda «lock» göstəricisi işə düşəcək, idarəetmə panelinin düymələri kilidlənəcək.

DİQQƏT! Qapı açıq olduqda səs signalı işə düşərsə, signalın söndürülməsi üçün «alarm» düyməsi aktivləşəcək.

3.7.2 Funksiyanı «eco» və «alarm» düymələrini sıxıb saxlamaqla söndürmək olar – «lock» göstəricisi sönəcək.

3.8 DONDURUCUNUN SÖNDÜRÜLMƏSİ VƏ ŞƏBƏKƏDƏN AYRILMASI

3.8.1 Dondurucunu söndürmək üçün ⊞ düyməsini sıxıb 3 saniyə saxlamaq lazımdır – səs signalı işə düşəcək, ekran və göstəricilər sönəcək.

⊞ düyməsini təkrar uzun müddət sıxıb saxladıqda, dondurucu vaxtda mümkün gecikmə ilə yenidən işləməyə başlayacaq.

3.8.2 Dondurucunu elektrik şəbəkəsindən ayırmaq üçün elektrik çəngəlini elektrik yuvasından çıxartmaq lazımdır.

4 DONDURUCUNUN İSTİSMARI

DİQQƏT! Məhsulları aşağıdakı qaydada yerləşdirmək olmaz:

– No Frost sisteminin hava kanallarının qarşısını kəsməmək üçün arxa divara tam söykəmək;

– 5 sayılı şəkildə göstəriləyi kimi şüşəli rəfin yuxarı hissəsində sol künc divarda yerləşmiş temperatur sensoruna tam söykəmək;

– aşağı zənbildən istifadə etmədən dondurucunun dibinə qoymaq.

4.1 Panellər və zənbillərdə ev şəraitində dondurulmuş qida məhsullarının saxlama müddətinə (aylar) dair piktogramlar verilib.

4.2 Məhsulları yuxarıdakı şüşəli rəfə yerləşdirmək üçün paneli üfüqi vəziyyətdə sabitləşdirənə qədər 6 sayılı şəkildə göstəriləyi kimi qaldırmaq lazımdır.

4.3 Dondurucunun qapısında Slim space qabları kiçik

qablaşdırmalarda olan və tez-tez istifadə olunan məhsulların qısamüddətli saxlanması üçün nəzərdə tutulub.

Slim Space qabını 7 sayılı şəkildə göstərildiyi kimi çıxartmaq üçün onu iki əllə yuxarıya doğru qaldırmaq və qapının bərkətmə elementlərindən azad etmək lazımdır.

4.4 8 sayılı şəkildə göstərilmiş buz generatoru qida buzunun hazırlanması üçün nəzərdə tutulub.

Qida buzunu hazırlamaq üçün:

- buz generatorunu özünə tərəf çəkərək çıxartmaq;
- buz üçün formanın ¼ hissəsini içməli su ilə doldurmaq;
- buz generatorunu tam dibinə qədər sıxmaqla yerinə qoymaq;
- buz hazır olduqdan sonra (təxminən 2 saat) buz generatorunun dəstəyini saat əqrəbi istiqamətində fırlatmaq lazımdır; buz kubikləri buz generatorunun altında yerləşdirilmiş buz üçün qaba töküləcəkdir.
- buz üçün qabı özünə tərəf çəkərək çıxartmaq və buzları götürmək.

DİQQƏT! Buz hazırlanması prosesini sürətləndirmək məqsədilə «Dondurma» funksiyasını işə salmaq lazımdır.

4.5 Dondurucuda maksimal miqdarda dondurulmuş məhsulların saxlanması üçün zənbilləri (aşağıdakı istisna olmaqla), paneli, buz generatorunu, altlığı, buz üçün qabı, şüşəli rəfləri və Slim Space qablarını çıxartmaq olar.

5 TEXNİKİ XARAKTERİSTİKALAR VƏ KOMPLEKTASIYA

5.1 Texniki xarakteristikaların və aksesuarların adları müvafiq olaraq 2 və 3 sayılı cədvəllərdə verilib. Zəmanət talonunda adlar rus dilində olmaqla, parametrlərin dəyərləri və aksesuarların sayı verilib.

5.2 Lövhədəki məlumatlar 9 sayılı şəkilə uyğun olaraq rus dilində göstərilir.

Cədvəl 2 – Texniki siyahı

| ADLANDIRMA | Göstərici | |
|---|--|--------------------|
| Ticarət markası | Xüsusiyyətlərə uyğun olan göstəricilər zəmanət kartında göstərilmişdir | |
| Model | | |
| Soyuducu cihazın kateqoriyası ¹⁾ | | |
| Enerji effektivliyinin sinfi ²⁾ | | |
| 25 °C ətraf temperatur şəraitində nominal illik enerji sərfiyyəti, kVt-saat/il ³⁾ | | |
| Nominal faydalı həcm, dm ³ | | |
| Buz bağlamayan bölmə (No Frost) | | |
| Qida məhsullarının dondurucu bölməsində mənfı 18 °C-dən mənfı 9 °C-dək temperatur yüksəlişinin nominal vaxtı, saat | | |
| Ətraf mühit temperaturunun müsbət 25 °C olduqda nominal donma gücü, kq/gün | | |
| İqlim sinfi ⁴⁾ | | |
| Səs gücünün korreksiya olunmuş səviyyəsi, dB, çox olmayaraq | | |
| Daxilən quraşdırılmış cihaz | | |
| Nominal ümumi həcm brutto, dm ³ | | |
| Nominal faydalı saxlanma sahəsi, dm ² | | |
| Qabarit ölçüləri, mm | | hündürlük |
| | | dəstəksiz en |
| | | dəstəksiz dərinlik |
| Net çəki, kq daha çox olmayaraq | | |
| Dondurulmuş qida məhsullarının saxlanma temperaturu, °C, artıq olmayaraq | | |
| Gümüşün miqdarı, q | | |
| Qızılın miqdarı, q | | |
| ¹⁾ Kateqoriya СТБ 2474-2020 uyğun olaraq müəyyən edilmişdir. ²⁾ A+++ -dan (daha çox effektiv) G-ya qədər (daha az effektiv). ³⁾ Elektrik sərfiyyəti 24 saat ərzində həyata keçirilən standart sınaqların nəticələrinə əsaslanır. Faktiki enerji sərfiyyəti soyuducu cihazın necə istifadə olunacağına və harada quraşdırılacağına bağlıdır. ⁴⁾ Cihaz ətraf mühit temperaturun müsbət 10 °C-dən müsbət 43-yə °C-dən qədər istifadə üçün nəzərdə tutulmuşdur. Qeyd – Texniki xüsusiyyətlərin təyin olunması xüsusi avadanlıqlarla təmin olunmuş laboratoriyalarda müəyyən metodikalarla həyata keçirilir. | | |

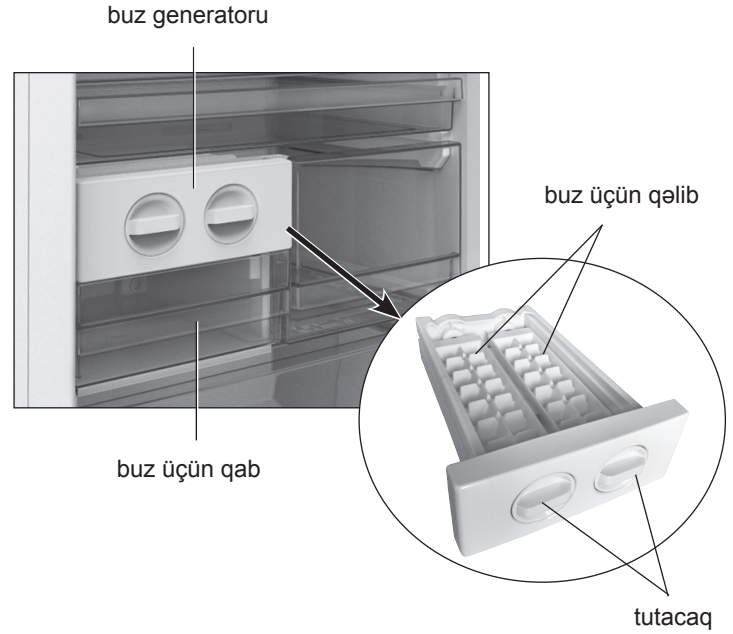

Şəkil 8 – Buz generatoru

Cədvəl 3 – Komplektin tərkib hissələri

| ADI | Miqdar, əd. |
|--|------------------------------|
| Səbət (aşağı) | Zəmanət kartında qeyd olunub |
| Şüşəli rəf | |
| BIG BOX zənbili | |
| Zənbil | |
| Buz üçün qab | |
| Buz generatoru | |
| Altıq (giləmeyvə və digər kiçik məhsulların dondurulması üçün) | |
| Qab | |
| Şüşəli rəf (üst) | |
| Panel | |
| Slim Space | |
| Arxa dayaq | |

| ATLANT | |
|---|--|
| Modelin dəyər göstəricisi və məhsul icraatı | Nominal ümumi həcm brutto, dm ³ : Nominal faydalı həcm, dm ³ : Nominal dondurma xüsusiyyəti: Nominal gərginlik: Nominal cərəyan: |
| Məhsulun klimatik sinfi | Əritmə sistemi üçün istifadə edilən nominal güc: Soyuducu agent: R600a/Köpükləndirici: C-Pentane |
| Normativ sənəd | Soyuducu agentin çəkisi: Belarus Respublikasında İstehsal Edilib |
| Məhsulun enerji effektivliyi sinfi | «ATLANT» QSC, Qaliblər prosp. 61, Minsk şəh. |
| Uyğunluq işarələri | |

Şəkil 9 – Cədvəl

1 DESCRIEREA CONGELATORULUI

1.1 Congelatorul conform figura 1 este destinat pentru congelarea alimentelor proaspete, depozitarea alimentelor congelate și prepararea de gheață.

1.2 Congelatorul este echipat cu un sistem fără formarea brumei (denumit în continuare sistem No Frost).

1.3 Spațiul total necesar pentru funcționarea congelatorului este determinat de dimensiunile prezentate în figura 2 în milimetri. Designul congelatorului oferă un unghi maxim de deschidere a ușii de 110°. Pentru a evita deteriorarea, **ESTE INTERZIS** să folosiți forța pentru a deschide ușa la un unghi mai mare de 110°.

1.4 Ușa congelatorului are o unitate de control în conformitate cu figura 3, care controlează funcționarea congelatorului, și permite să schimbați temperatura, să activați funcții, să porniți și să opriți congelatorul.

1.5 Congelatorul are următoarele funcții: «Mod economic», «eco» (ⓔ), «Congelare» (⊗), «Băuturi răcoritoare» (☺), «Blocare buton» («lock», Ⓛ), «Semnalizarea sonoră a ușii deschise» («alarm»).

1.6 Pentru iluminarea în congelator, este prevăzută o lampă LED în conformitate cu figura 1.

1.7 Congelatorul trebuie să funcționeze într-un interval de temperatură ambientală care corespunde clasei de climă indicată pe plăcuța de identificare (vezi figura 5). Corespondența intervalelor de temperatură cu clasele climatice este prezentată în tabelul 1.

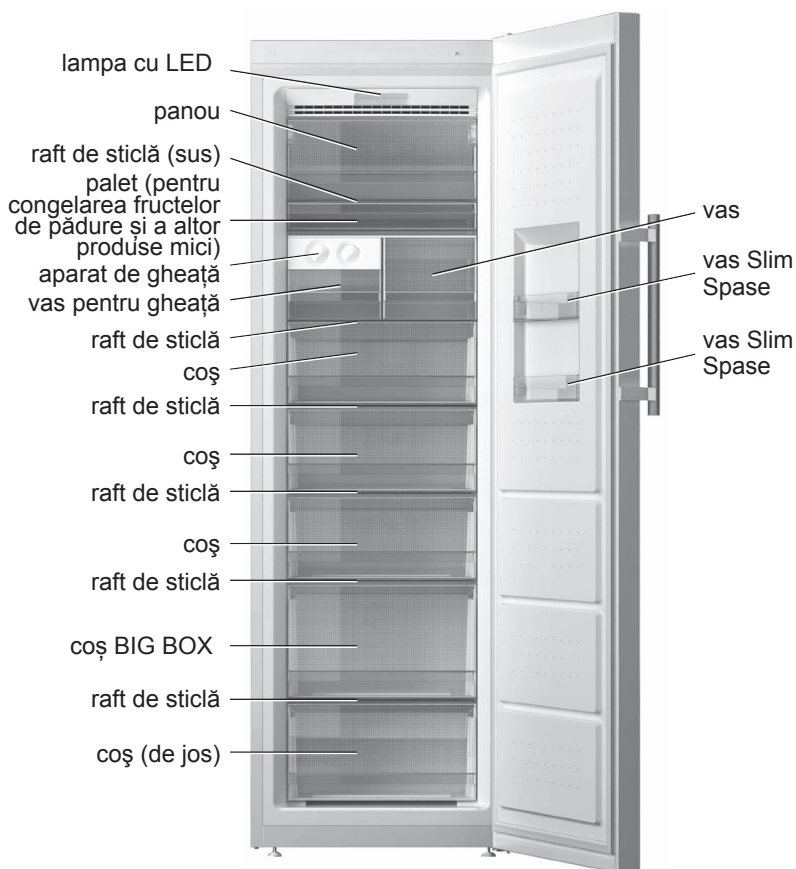

suportul din spate



Figura 1 – Congelator și accesorii

2 UNITATEA DE OPERARE

2.1 Unitatea de operare în conformitate cu figura 3 are un afișaj și butoane de control (denumite în continuare butoane).

ATENȚIE! Toate butoanele sunt sensibile la atingere și funcționează dintr-o tastare ușoară.

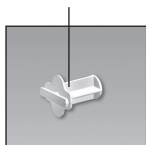
Unitatea de control este protejată de o folie, care trebuie îndepărtată înainte de a utiliza congelatorul.

2.2 În timpul funcționării congelatorului, lumina displeiului devine mai slabă – modul de economisire a energiei este activat. Când atingeți orice buton, când deschideți ușa sau când este afișat un cod de eroare, afișajul intră în modul activ de funcționare - lumina displeiului devine strălucitoare.

2.3 Displeiul arată indicatorii de funcționare a congelatorului (sunt evidențiați în figura 3 în mod convențional). Indicatoarele arată temperatura selectată și indică activarea funcțiilor.

2.4 Unitatea de control emite un bip scurt la pornirea/oprirea congelatorului și funcțiilor lui.

2.5 AFIȘAREA TEMPERATURII EXCESIVE (⚠)

2.5.1 Indicatorul ⚠ se aprinde dacă temperatura din congelator a crescut (de exemplu, după încărcarea unei cantități mari de alimente proaspete, după deschiderea ușii timp îndelungat). Dacă indicatorul se aprinde pentru o perioadă scurtă de timp, acesta nu este un semn al unei defecțiuni a congelatorului: atunci când temperatura scade, indicatorul ⚠ se stinge automat.



Figura 2 – Congelator (vedere de sus)

Tabelul 1 – Clasele climatice

| Clasă | Simbol | Interval de temperatură ambientală, °C |
|----------------|--------|--|
| Moderat extins | SN | De la 10 până la 32 |
| Moderat | N | De la 16 până la 32 |
| Subtropical | ST | De la 16 până la 38 |
| Tropical | T | De la 16 până la 43 |

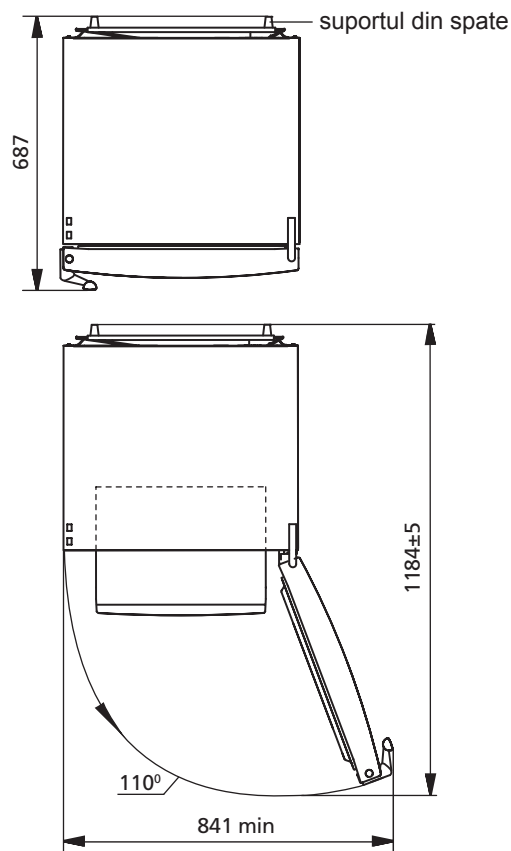

Figura 3 – Unitatea de operare

Clipirea Indicatorului (🔔) este un semnal pentru dezgheţarea alimentelor. De asemenea, indicatorul clipeşte când congelatorul este pornit pentru prima dată sau când este pornit după curăţare, deoarece temperatura în congelator este ridicată.

ATENŢIE! Pentru a preveni recongelarea neobservată a alimentelor alterate (de exemplu, din cauza lipsei prelungite de current electric), semnalul de dezgheţare nu revine automat la starea iniţială nici după ce temperatura din congelator a scăzut.

Clipirea Indicatorului (🔔) se dezactivează cu butonul «alarm».

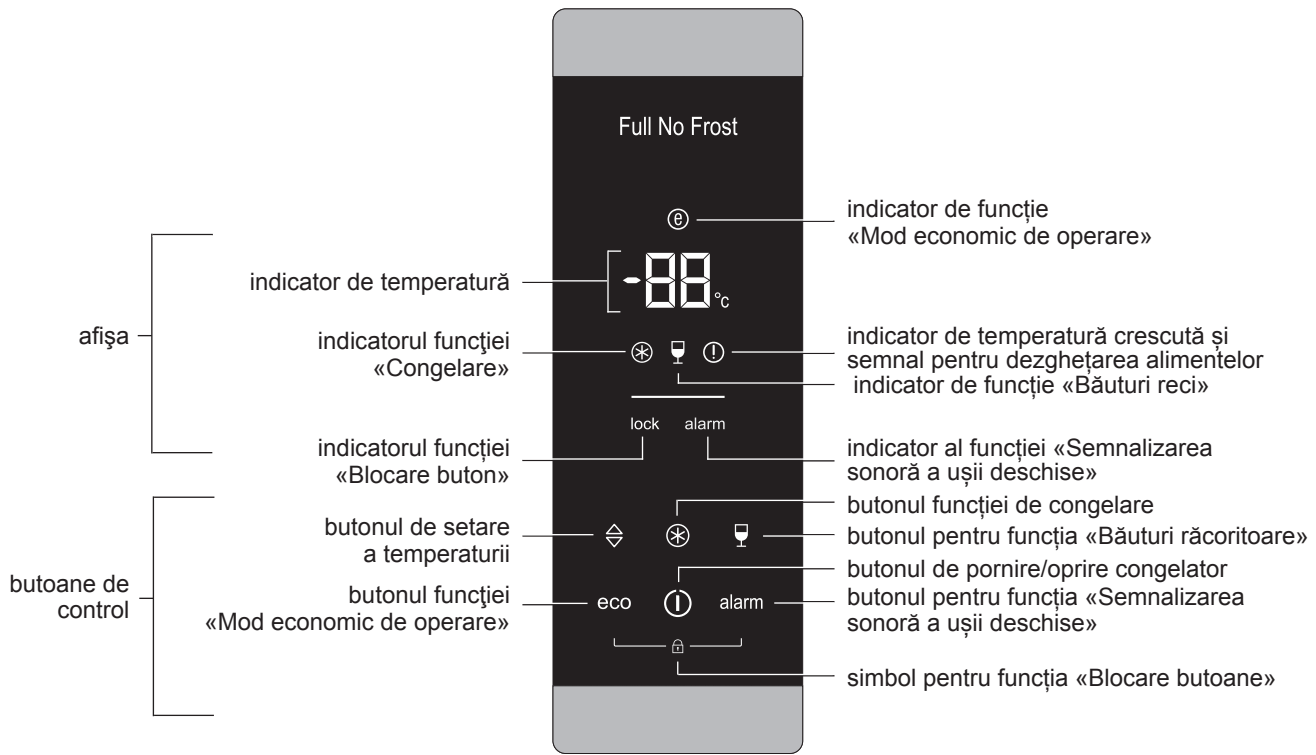
2.6 AFIŞAJ ALFANUMERIC AL UNITĂŢII DE COMANDĂ

2.6.1 Pe indicatorul de temperatură se pot aprinde datele alfanumerice asociate cu diagnosticarea funcţionării congelatorului:

– «**H**». Clipeşte când temperatura din compartiment sa ridicat (la încărcarea unei cantităţi mari de alimente proaspete, după deschiderea uşii pentru o perioadă lungă de timp), precum şi la prima pornire sau după curăţare. Indicatorul se stinge când temperatura din congelator scade;

– «**L**». Clipeşte dacă temperatura din congelator este semnificativ mai mică decât temperatura setată (de exemplu, imediat după oprirea funcţiei «Congelare»). Se stinge după ce temperatura este restabilită;

– «**SF**». Se aprinde când funcţia «Congelare» este activată şi se stinge după ce este oprită;

– «**F1**», «**F3**», «**E2**». Se aprinde în caz de defecţiune.

Când clipeşte pe unitatea de comandă citirile «**F1**», «**F3**», «**E2**», precum şi când «**L**», «**H**» clipeşte mai mult de 24 de ore, apelaţi mecanicul de service pentru a elimina defecţiunile.

3 FUNCŢIONAREA CONGELATORULUI

3.1 PORNIREA CONGELATORULUI

3.1.1 A conecta congelatorul la reţea. Dacă temperatura în congelator este ridicată (de exemplu, la prima pornire sau după pornire după curăţare), afişajul va afişa intermitent «**H**» şi (🔔). Indicator intermitent (🔔) dezactivat de butonul «alarm».

Dacă congelatorul a fost oprit anterior cu (🔔), apoi pentru a porni, atingeţi şi menţineţi apăsat butonul timp de 3 secunde (🔔). Afişajul va afişa temperatura setată înainte ca congelatorul să fie oprit sau «**H**» şi (🔔) în funcţie de temperatura din interiorul aparatului.

Apoi puteţi seta temperatura necesară (când o porniţi pentru

prima dată – minus 18 °C) şi selectaţi funcţiile (dacă este necesar). Dacă temperatura creşte, valoarea indicată a temperaturii de pe indicator se schimbă din nou într-un «**H**» intermitent.

După scăderea temperaturii în congelator, «**H**» intermitent se opreşte, indicatorul este aprins (🔔) se stinge şi afişajul arată temperatura setată.

3.2 SETAREA TEMPERATURII

3.2.1 Gama de selecţie posibilă a temperaturii în congelator este de la minus 16 °C pînă la minus 24 °C.

3.2.2 Setati temperatura în congelator tastând butonul (🔁) până când pe display apare temperatura dorită.

Este nevoie de o anumită perioadă de timp pentru a atinge temperatura selectată, mai ales după prima pornire şi după curăţarea congelatorului.

ATENŢIE! Întreruperea alimentării cu energie electrică nu afectează funcţionarea ulterioară a congelatorului: după restabilirea alimentării electrice, congelatorul continuă să funcţioneze la temperatura setată anterior. Funcţia «Congelare» trebuie re-selectată dacă este necesar.

3.3 FUNCŢIA «SEMNALIZARE SONORĂ UŞĂ DESCHISĂ»

3.3.1 Pentru a activa funcţia, tastaţi şi menţineţi apăsat butonul timp de 3 secunde. «alarm» – indicatorul «alarm» se va aprinde pe afişaj.

Dacă uşa congelatorului este deschisă mai mult de 60 de secunde, se aude un semnal sonor, care se stinge atunci când este închis, precum şi atunci când este apăsat butonul «alarm» sau când congelatorul este oprit.

Dacă, după apăsarea butonului «alarm», uşa rămâne deschisă timp de 3 minute, semnalul sonor se va porni din nou.

3.3.2 Funcţia este oprită prin atingerea lungă (timp de 3 secunde) a «alarm» – indicatorul se stinge. După aceea, semnalul sonor de uşă deschisă nu va mai suna.

ATENŢIE! Dacă uşa este lăsată deschisă timp de 5 minute, LED-ul se va reduce la nivelul minim.

3.4 FUNCŢIA «CONGELARE» (⊗)

3.4.1 Funcţia este destinată congelării alimentelor proaspete cu o greutate mai mare de 4 kg în congelator. Funcţia de congelare



Figura 4



Figura 5

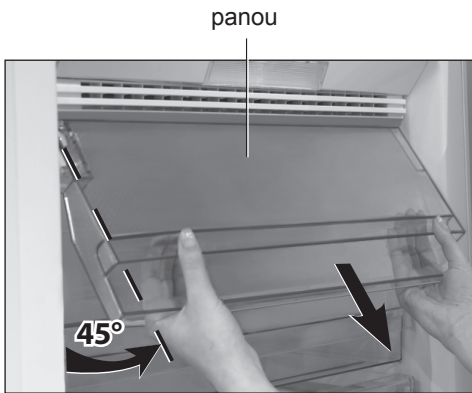

Figura 6

trebuie activată în avans, cu 24 de ore înainte ca congelatorul să fie umplut cu alimente proaspete.

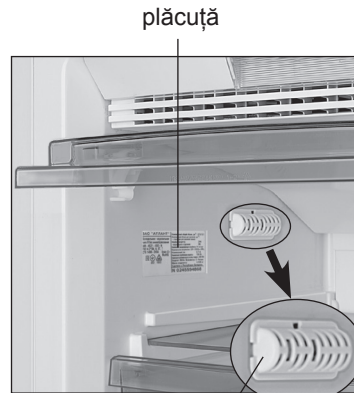
Pentru a congela cantități mari de alimente proaspete, se recomandă îndepărtarea panoului, raftul superior din sticlă și așezarea alimentelor direct pe palet.

Pentru a scoate panoul, deschideți-l la un unghi de 45°, apoi trageți-l cu ambele mâini în direcția săgeții în conformitate cu figura 4.

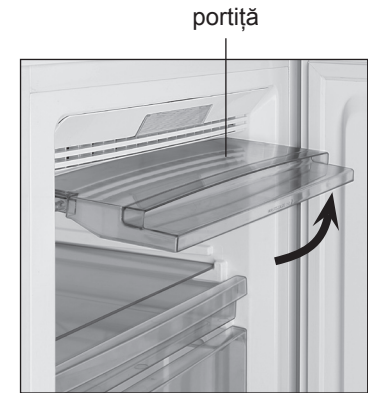
3.4.2 Funcția este activată prin apăsarea butonului – indicatorul se aprinde pe display și «SF».

3.4.3 Funcția este dezactivată automat după 50 de ore sau prin apăsarea butonului – indicatorul se stinge și «SF».

3.5 FUNCȚIA «RĂCIREA BĂUTURILOR»

3.5.1 Funcția este folosită pentru a răci rapid băuturile timp de 30 de minute.

3.5.2 Funcția este activată prin tastarea butonului – indicatorul se aprinde pe display .

După 30 de minute, se aude un semnal sonor, iar indicatorul clipește pe afișaj . Funcția trebuie dezactivată cu butonul – indicatorul de funcționare se stinge.

3.5.3 Dacă este necesar să dezactivați funcția, atingeți butonul mai devreme – indicatorul se stinge.

ATENȚIE! După ce timpul de răcire a trecut, nu uitați să scoateți băutura din congelator.

ATENȚIE! Funcția Băuturi răcoritoare nu se oprește atunci când are loc o întrerupere de curent electric sau unei pene de curent electric. Numărătoarea inversă a timpului de răcire se reia după ce alimentarea este pornită.

3.6 FUNCȚIE «MOD DE FUNCȚIONARE ECONOMIC» («eco»,

3.6.1 Când funcția este activată, congelatorul începe să funcționeze în modul optim de consum de energie.

3.6.2 Funcția este activată prin tastarea butonului «eco» – indicatorul se aprinde iar pe indicatorul de temperatură este afișat minus 16 °C. După 5 secunde, afișajul se stinge și indicatorul intră în modul de economisire a energiei. Când tastați orice buton, când apare indicatorul de temperatură ridicată sau citirile «F1», «F3», «E2», afișajul comută în modul de funcționare activ – lumina displayului I devine strălucitoare.

ATENȚIE! Când funcția «Economy mode» este activată, nu este posibilă modificarea temperaturii în congelator și activarea funcțiilor «Congelare» și «Răcirea băuturilor».

3.6.3 Funcția este dezactivată prin atingerea butonului «eco», indicatorul se stinge.

3.7 FUNCȚIA «BLOCARE BUTOANE» («lock»)

3.7.1 Pentru a activa funcția, tastați și mențineți apăsat timp de 3 secunde butoanele «eco» și «alarm» (în figura 3 simbolul este marcat). Indicatorul «lock» se va aprinde pe afișaj, butoanele unității de comandă vor fi blocate.

ATENȚIE! Dacă semnalul sonor este pornit, anunțând despre deschiderea ușii, butonul de «alarm» va deveni activ pentru a o opri.

3.7.2 Funcția se va dezactiva prin tastarea butoanelor «eco» și «alarm» timp de 3 secunde - indicatorul «lock» se va stinge.

3.8 OPRIREA ȘI DECONECTAREA CONGELATORULUI

3.8.1 Pentru a opri congelatorul, tastați și mențineți apăsat butonul timp de 3 secunde – se va auzi un bip, afișajul și indicatoarele se vor stinge.

Tastând repetat prelungit butonul congelatorul pornește din nou cu o posibilă întârziere.

3.8.2 Pentru a deconecta congelatorul de la rețea, deconectați cablul de alimentare din priză.

4 EXPLOATAREA CONGELATORULUI

ATENȚIE! Nu plasați produse:

– aproape de perețele din spate pentru a nu bloca canalele de aer ale sistemului No Frost;

– aproape de senzorul de temperatură, care este situat pe perețele din stânga deasupra raftului de sticlă superior, în conformitate cu figura 5;

– în partea de jos a congelatorului fără a folosi coșul inferior.

4.1 Panourile și coșurile au pictograme cu recomandări pentru perioada de valabilitate (în luni) a alimentelor congelate acasă.

4.2 Pentru a încărca alimente pe raftul superior de sticlă, ridicați panoul până când se blochează în poziție orizontală, în conformitate cu figura 6.

4.3 Containerele Slim Space de pe ușa congelatorului sunt concepute pentru depozitarea pe termen scurt a alimentelor congelate utilizate frecvent în ambalaje mici.

Pentru a scoate recipientul în conformitate cu figura 7, ridicați-l cu ambele mâini și eliberați canelurile din elementele de fixare de pe ușă.

4.4 Aparatul pentru gheață în conformitate cu figura 8 este destinat preparării gheței alimentare.

Pentru a pregăti gheață, ar trebui să:

– scoateți aparatul de gheață trăgându-i spre sine;

– umpleți formele pentru gheață trei sferturi cu apă potabilă;

vas Slim Space



Figura 7



Figura 8 – Aparat pentru gheață

- instalați aparatul de gheață la loc, împingându-l până la capăt;
- după ce s-a format gheața (aproximativ 2 ore), rotiți butoanele aparatului de gheață în sensul acelor de ceasornic: cuburile de gheață se vor turna în recipientul de gheață situat sub aparatul de gheață;
- scoateți recipientul pentru gheață trăgându-l spre sine și îndepărtați gheața.

ATENȚIE! Pentru a accelera procesul de fabricare a gheții, activați funcția «Congelare».

4.5 Pentru a depozita o cantitate maximă de alimente congelate este permisă scoaterea din congelator a cosurilor (cu excepția celui de jos), panoului, aparatului pentru gheața, paletelui, vasului pentru gheața, rafturilor de sticlă și vaselor Slim Space.

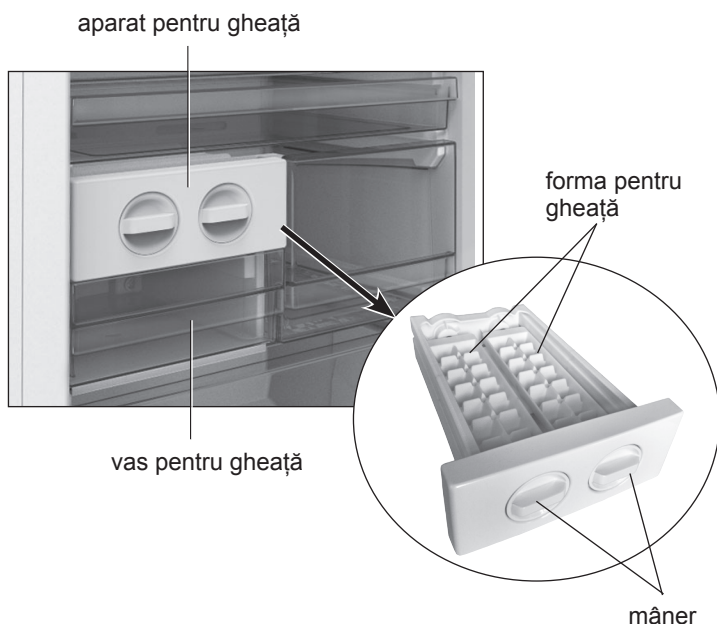
5 FIȘĂ TEHNICĂ (MICROFIȘA) ȘI ACCESORII

5.1 Denumirile caracteristicilor tehnice și ale accesoriilor sunt indicate în tabelele 2 și, respectiv, 3. În cardul de garanție, aceste nume sunt date în rusă și sunt indicate valorile parametrilor și numărul de componente.

5.2 Informațiile de pe placă în conformitate cu figura 9 sunt date în produs în limba rusă.

Tabelul 2 – Fișa tehnică

| Denumirea | Valoare | |
|--|--|---------------------|
| Marcă comercială | Valorile corespunzătoare caracteristicilor sunt indicate în cardul de garanție | |
| Modelul | | |
| Categoria de frigider ¹⁾ | | |
| Clasa de eficiență energetică ²⁾ | | |
| Consumul anual de energie nominală la temperatura ambiantă plus 25 °C, kW•h/an ³⁾ | | |
| Volum nominal util, dm ³ | | |
| Compartiment fără formare de îngheț (No Frost) | | |
| Durata nominală a creșterii temperaturii alimentelor în compartimentul congelator de la minus 18 °C la minus 9 °C, h | | |
| Capacitatea nominală de congelare la temperatura ambiantă plus 25 °C, kg/zi | | |
| Clasă climatică ⁴⁾ | | |
| Nivelul de putere acustică corectat, dB, nu mai mult | | |
| Dispozitiv încorporat | | |
| Volumul total nominal brutto, dm ³ | | |
| Zona utilă de depozitare utilă, dm ² | | |
| Dimensiuni totale, mm | | înălțime |
| | | lățime fără mâner |
| | | adâncime fără mâner |
| Greutatea netă maximală, kg, nu mai mult de | | |
| Temperatura de depozitare a alimentelor congelate, °C, nu mai mult de | | |
| Conținutul de argint, g | | |
| Conținutul de aur, g | | |

¹⁾ Categoria este definită în conformitate cu STB 2474-2020.
²⁾ De la A+++ (cel mai eficient) până la G (cel mai puțin eficient).
³⁾ Consumul de energie electrică se bazează pe rezultatele unui test standard efectuat în decurs de 24 de ore. Consumul real de energie depinde de modul în care se va utiliza dispozitivul de refrigerare și de locul unde acesta este instalat.
⁴⁾ Dispozitivul este destinat utilizării la o temperatură ambiantă de la plus 10 °C la plus 43 °C.
 Notă – Valorile parametrilor sunt determinate în laboratoarele echipate special folosind anumite metode.

Tabelul 3 – Accesorii

| Denumirea | Cantitatea, piese |
|---|--|
| Coș (de jos) | Specificat în certificatul de garanție |
| Raft de sticlă | |
| Coș BIG BOX | |
| Coș | |
| Vas pentru gheață | |
| Aparat pentru gheață | |
| Palet (pentru congelarea fructelor de pădure și a altor produse mici) | |
| Vas | |
| Raft de sticlă (sus) | |
| Portiță | |
| Vas Slim Space | |
| Suportul din spate | |

| | |
|---------------------------------|---|
| ATLANT | Volumul total nominal brut, dm ³ : Volum nominal util, dm ³ : Capacitate nominală de congelare: |
| Modelul și versiunea produsului | Tensiune nominală: Curent nominal: |
| Clasa climatică | Consum de energie a sistemului de dezghețare: |
| Actul normativ | Refrigerant: R600a / Agent de spumare: |
| Clasa de eficiența energetică | C-Pentane Masa refrigerantului: |
| Mărci de conformitate | Fabricat în Republica Belarus SAI «ATLANT», bul. Pobeditelei, 61, or. Minsk |

Figura 9 – Tabel





1 MUZLATGICH TAVSIFI

1.1 1-rasmga muvofiq muzlatgich yangi oziq-ovqatlarni muzlatish, muzlatilgan oziq-ovqatlarni saqlash va oziq-ovqat muzini tayyorlash uchun mo'ljallangan.

1.2 Muzlatgich qirovsiz tizim bilan jihozlangan (keyingi o'rinlarda No Frost tizimi).

1.3 Muzlatgichning ishlashi uchun zarur bo'lgan umumiy joy 2-rasmda ko'rsatilgan o'lchamlar millimetr bilan belgilanadi. Muzlatgichning dizayni eshikning maksimal ochilish burchagini ta'minlaydi – 110°. Sinishning oldini olish uchun eshikni 110° dan ortiq burchak ostida ochishga harakat qilish taqiqlanadi.

1.4 Muzlatgich eshigida 3-rasmga muvofiq nazorat bloki taqdim etiladi, bu muzlatgichning ishlashini nazorat qiladi, haroratni o'zgartirish, funktsiyalarni yoqish, muzlatgichni yoqish va o'chirish imkonini beradi.

1.5 Muzlatgich quyidagi funktsiyalarga ega: «Ishning tejamkor rejimi» («eco», ), «Muzlatish» ()», «Ichimliklarni sovutish» ()», «Tugmalarni bloklash» («lock», )», «Ochiq eshikning ovoqli signalizatsiyasi» («alarm»).

1.6 Muzlatgichda yoritish uchun 1-rasmga muvofiq diodli yoritqich ishlatiladi.

1.7 Muzlatgich uning yo'riqnomasida ko'rsatilgan iqlim sinfiga mos

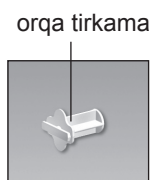

1-rasm – Muzlatgich va ehtiyot qismlari

keluvchi muhit harorati oralig'ida ishlashi kerak (5-rasmga qarang). Harorat intervallarining iqlim sinflariga mosligi 1-jadvalda keltirilgan.

2 BOSHQARUV BLOKI

2.1 3-rasmga muvofiq boshqaruv blokida displey va boshqaruv tugmalari mavjud (bundan buyon tugma deb ataladi).

DIQQAT! Barcha tugmalar sensorga sezgir va yengil teginish bilan ISHGA KIRADI).

Boshqaruv bloki muzlatgichni ishlatishdan oldin olib tashlanishi kerak bo'lgan qatlam bilan himoyalangan.

2.2 Muzlatgichning ishlashi paytida displey yoritgichi kamroq yorqinroq bo'ladi-energiya tejash rejimi yoqiladi. Har qanday tugma tegsa, eshik ochilganda yoki xato kodi ko'rsatilganda, displey faol ish rejimiga o'tadi – orqa yorug'lik yorqin bo'ladi.

2.3 Displeyda muzlatgichning ishlash ko'rsatkichlari ko'rsatilgan (shartli ravishda 3-rasmda ta'kidlangan). Ko'rsatkichlar tanlangan haroratni va funktsiyalarning faollashuvini ko'rsatadi.

2.4 Muzlatgich yoqilganda/o'chirilganda va funktsiyalarda boshqaruv bloki qisqa muddatli tovush signalini beradi.

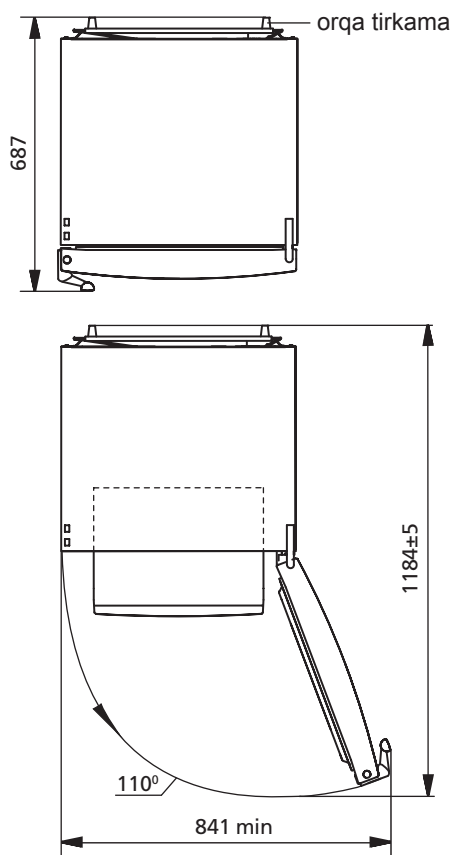

2-rasm – Muzlatgich va ehtiyot qismlari

1-Jadval – Klimatik sinflar

| Sinflar | Belgi | Atrof-muhit harorati oralig'i, °C |
|----------------------------|-------|-----------------------------------|
| O'rtamiyona kengaytirilgan | SN | 10 dan 32 gacha |
| O'rtamiyona | N | 16 dan 32 gacha |
| Subtropik | ST | 16 dan 38 gacha |
| Tropik | T | 16 dan 43 gacha |



3-rasm – Boshqaruv bloki

2.5 YUQORI HARORATNI KO'RSATISH (ⓘ)

2.5.1 ⓘ indikator harorat ko'tarilsa (macallan, ko'p miqdorda yangi mahsulot yuklangandan so'ng, uzoq vaqt davomida eshik ochilgandan keyin) yonadi. Indikatorni qisqa muddatli yoqilishi muzlatgich ishlamasligi belgisi emas: harorat tushganda, indikator avtomatik ravishda o'chadi.

ⓘ indikatorning miltillashi mahsulotlarni muzdan tushirish signalidir. Shuningdek, muzlatgich birinchi marta yoqilganda yoki tozalangandan so'ng yoqilganda indikator yonib turadi, chunki muzlatgichdagi harorat yuqori.

DIQQAT! Buzilgan mahsulotlarni (masalan, yelektr yenergiyasining uzoq vaqt yo'qligi sababli) qayta muzlatishning oldini olish uchun muzdan tushirish signali dondurucuda harorat tushganidan keyin ham avtomatik ravishda asl holatiga qaytarilmaydi.

ⓘ indikatorni «alarm» tugmasi bilan o'chiriladi.

2.6 BOSHQARUV BLOKINING HARF-RAQAM KO'RSATKICHLARI

2.6.1 Harorat indikatorida muzlatgich ishi diagnostikasi bilan bog'liq harf-raqam ko'rsatkichlari yonishi mumkin:

– «H». Bo'limdagi harorat ko'tarilsa (ko'p miqdorda yangi mahsulotlarni yuklashda, yeshikni uzoq vaqt davomida ochganingizdan keyin), shuningdek, birinchi marta ochilganda yoki tozalashdan keyin yoqilganda yonib-o'chib turadi. Ko'rsatkich dondurucuda harorat pastga tushganda o'chadi;

– «L». Muzlatgichdagi harorat to'plamdan ancha past bo'lsa (masalan, «muzlatish» funktsiyasini o'chirib qo'ygandan so'ng darhol) yonadi. Harorat tiklangandan keyin o'chadi;

– «SF». «Muzlatish» funktsiyasi funktsiyasi yoqilganda yonadi va o'chgandan keyin o'chadi;

– «F1», «F3», «E2». Nosozliklar paydo bo'lsa yoqiladi.

«F1», «F3», «E2» ko'rsatkichlari yonganda, shuningdek «L», «H» 24 soatdan ortiq yonsa servis xizmatining mexanigini chaqirish lozim.

3 MUZLATGICH ISHINI BOSHQARISH

3.1 MUZLATGICHNI EKIŞ

3.1.1 Muzlatgich elektr tarmoqqa ulanadi. Agar muzlatgichdagi harorat yuqori bo'lsa displeyda «H» va ⓘ aks ettiriladi. ⓘ indikatorni miltirashi «alarm» tugmasi bilan uchiiriladi.

Agar muzlatgich ⓘ tugmasi bilan o'chirilgan bo'lsa, yoqish uchun ⓘ tugmasi 3 soniya davomida bosiladi. Displeyda muzlatgich

o'chirilgunga qadar harorat ko'rsatiladi.

Keyin kerakli haroratni (birinchi navbatda – minus 18 °C) o'rnatishingiz va funktsiyalarni tanlashingiz mumkin (agar kerak bo'lsa). Agar harorat ko'tarilsa, indikatoridagi harorat o'qilishi yana miltillovchi «H»ga o'zgaradi. Muzlatgichda harorat pasaysa, «H» miltirashi o'chadi, ⓘ indikatorni o'chadi va displeyda belgilangan harorat aks ettiriladi.

3.2 HARORATNI O'RNATISH

3.2.1 Muzlatgichda mumkin bo'lgan haroratni tanlash oraligi – 16 °C dan – 24 °C gacha bo'ladi.

3.2.2 Muzlatgichda harorat kerakli harorat qiymati ekranda paydo bo'lguncha tugmasini tegib tomonidan o'rnatiladi.

Tanlangan harorat qiymatiga, ayniqsa, birinchi yoqishdan keyin va muzlatgichni tozalashdan keyin ma'lum vaqt talab etiladi.

DIQQAT! Elektr tarmog'idagi kuchlanish ta'minotining to'xtatilishi muzlatgichning keyingi ishiga ta'sir qilmaydi: elektr ta'minoti qayta ishga tushirilgandan so'ng muzlatgich oldindan belgilangan haroratda ishlashni davom ettiradi. Agar kerak bo'lsa,» muzlatish « funktsiyasi qayta tanlanishi kerak.

3.3 «OCHIQ ESHIKNING OVOZLI SIGNALIZATSIIYASI» FUNKTSIIYASI

3.3.1 Funktsiyani yoqish uchun «alarm» tugmasi 3 soniya davomida bosiladi – displeyda «alarm» indikatorni yoqiladi.

Muzlatgich eshigi 60 soniyadan ortiq ochiq bo'lsa, ovozli signal eshitiladi, u eshik yepilsa, «alarm» tugmasi bosilsa yeki muzlatgich o'chirilsa ovozli signal o'chadi.

Agar «alarm» tugmasi bosilgandan so'ng 3 daqiqada davomida ovozli signal yana takrorlanadi.

3.3.2 Funktsiya «alarm» tugmasini bosish orqali indikatorni o'chiradi. Bundan keyin ovozli signal berilmaydi.



DIQQAT! Eshik 5 daqiqa davomida ochiq qolsa, diodli chiroq minimal darajaga yorqinligini kamaytiradi.



3.4 «MUZLATISH» FUNKTSIIYASI (⊗)

3.4.1 Funktsiya muzlatgichdagi yangi mahsulotlari 4 kg dan ortiq og'irlikda muzlatish uchun mo'ljallangan. «Muzlatish» funktsiyasi muzlatgichni yangi mahsulotlar bilan to'ldirishdan oldin 24 soat oldin oldindan yoqilishi kerak.

Ko'p miqdorda yangi mahsulotni muzlatish uchun panelni, yuqori qavatni olib tashlash va mahsulotlarni to'g'ridan-to'g'ri tokchaga joylashtirish tavsiya etiladi.



Panelni olib tashlash uchun uni 45° burchagiga ochishingiz kerak, keyin ikkita qo'l bilan 4 rasmga muvofiq o'q yo'nalishi bo'yicha torting.



3.4.2 Funktsiya  tugmasi bilan o'chiriladi— displeyda  va «SF» indikator yonadi.

3.4.3 Funktsiya avtomatik ravishda 50 soatdan keyin yoki  tugmasini bosish orqali o'chadi – bunda  va «SF» indikator ham o'chadi.

3.5 «ICHIMLIK LARNI MUZLATISH» FUNKTSIYASI ()

3.5.1 Funktsiya ichimliklarni tezkor ravishda 30 daqiqa davomida ichimliklarni muzlatish uchun xizmat qiladi.

3.5.2 Funktsiya  tugmasi bilan yoqiladi – va displeyda  indikator yonadi.

30 daqiqadan so'ng ovozli signal eshitaladi va displeyda  indikator miltiraydi. Funktsiya  tugmasi bilan o'chiriladi – funktsiya indikator o'chadi.



3.5.3 Agarda funktsiyani vaqtliroq o'chirish zaruriyati tug'lsa,  tugmasi bosiladi – indikator o'chadi.

DIQQAT! Muzlatish vaqti o'tgandan so'ng, ichimliklarni muzlatgichdan olishni unutmang.

DIQQAT! «Ichimliklarni muzlatish» funktsiyasi elektr energiyasi o'chirilganda o'chmaydi. Elektroenergiya yoqilgandan so'ng vaqt hisobi yangitdan boshlanadi.

3.6 «TEJAMKOR ISH TARTIBI» FUNKTSIYASI («eco», )

3.6.1 Funktsiya yoqilganda muzlatgich energiya tejash tartibida ishlashni boshlaydi .

3.6.2 Funktsiya «eco» tugmasi orqali yoqiladi –  indikator yonadi, harorat indikatorida – 16 °C aks ettiriladi. Oradan 5 soniya o'tgandan so'ng, displey o'chadi,  indikator energiyani tejash tartibiga o'tadi. Biror tugmaga tegib ketilsa displey faol ish tartibiga o'tadi – yoritish yorug' qoladi.

DIQQAT! «Tejamkor ish tartibi» funktsiyasi yoqilganda muzlatgichdagi haroratni o'zgartirish va «muzlatish» va «ichimliklarni sovutish» funktsiyalarini yoqish mumkin emas.

3.6.3 Funktsiya «eco» tugmasiga tegilganda, indikator o'chadi.

3.7 «TUGMALARNI BLOKLASH» FUNKTSIYASI («lock»)

3.7.1 Funktsiyalarni yoqish uchun bir vaqtning o'zida 3 soniya davomida «eco» va «alarm» tugmalari bosiladi (3- rasmda  belgisi aks ettirilgan). Displeyda «lock» indikator yoqiladi, boshqaruv bloki tugmasi bloklanadi.

DIQQAT! Ovozli signal yoqilganda «alarm» tugmasi faollashadi.

3.7.2 Funktsiya bir martaning o'zida «eco» va «alarm» tugmasi bosilishi orqali o'chiriladi – «lock» indikator o'chadi.

3.8 MUZLATGICHNI O'CHIRISH VA TARMOQDAN O'ZISH

3.8.1 Muzlatgichni o'chirish uchun 3 soniya davomida  tugmasi bosiladi, ovozli signal eshitaladi, displey va indikatorlar o'chadi.

 tugmasi qayta uzoq bosib turilsa, muzlatgich yana ishlashni boshlaydi.

3.8.2 Muzlatgichni elektr tarmoqdan uzish uchun ta'minot shnuri vilkasi rozetkadan uziladi.

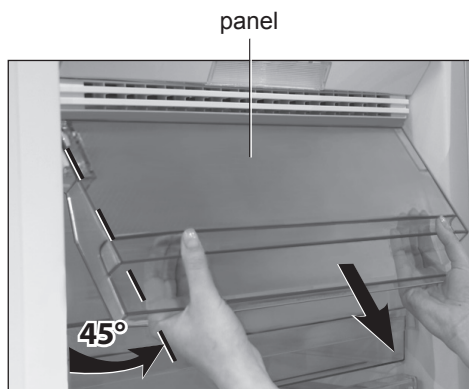

4-rasm

4 MUZLATGICHDAN FOYDALANISH

DIQQAT! Mahsulotlarni:

- No Frost tizimining havo kanallarini to'sib qo'ymaslik uchun orqa devorga yaqin joylashtirmang;
- 5-rasmga muvofiq chap tomoni devorga joylashgan harorat sensoriga mahsulotlarni yaqin joylashtirmang;
- pastki savatni ishlatmasdan muzlatgichning pastki qismidan foydalanmang.

4.1 Panel va savatlarda uyda muzlatilgan oziq-ovqat mahsulotlarining saqlash muddati (oylar) bo'yicha tavsiyalar berilgan piktogrammalar mavjud.

4.2 Mahsulotlarni shishaning yuqori yarmiga yuklash uchun panelni 6-rasmga muvofiq gorizontal holatda o'rnatilgunga qadar ko'taring.

4.3 Muzlatgich eshigidagi slim space idishlar kichik paketlar tez-tez ishlatiladigan muzlatilgan mahsulotlar qisqa muddatli saqlash uchun mo'ljallangan.

7-rasmga muvofiq konteynerni olib tashlash uchun uni ikki qo'l bilan yuqoriga ko'taring va eshikdagi biriktirma elementlaridan pazlarni bo'shating.

4.4 8-rasmga muvofiq muz generator ozuqa muzini tayyorlash uchun mo'ljallangan.

Ozuqa muzini tayyorlash uchun quyidagilar bajarilishi kerak:

- muz generatori olinadi;
- muz uchun shakllar ¾ qismiga ichimlik suvi bilan to'ldiriladi;
- muz shakllantirish uchun muzlatgichga qo'yiladi;
- muz paydo bo'lgandan keyin (tahminan 2 soat) muz generatori dastagi buriladi, muz bulaklari muz idishiga tushadi;
- muz idishi muzlatgichdan olinadi.

DIQQAT! Muzni tayyorlash jarayonini tezlashtirish uchun «Muzlatish» funktsiyasini yoqish lozim.

4.5 Maksimal miqdorda muzlatilgan mahsulotlarni saqlash uchun muzlatgichdan savat, panel, muz generatori, poddon, muz uchun idish va Slim Space idishi olinib tashlanishi mumkin.

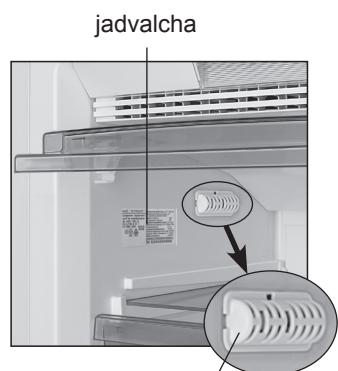

harorat datchigi

5-rasm

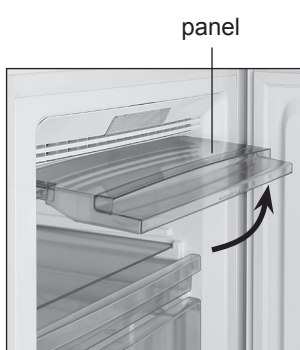

6-rasm



7-rasm

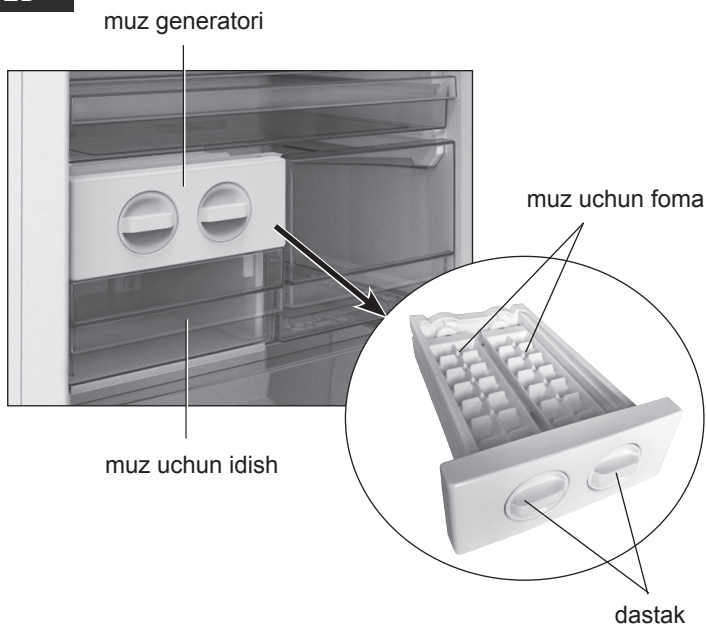

8-rasm – Muz generatori

2-Jadval – Texnik varaqa

| NOMI | Qiymati | |
|---|---|---------------------|
| Tovar belgisi | Tafsilotlarga mos keluvchi qiymatlar, kafolat xaritasida ko'rsatilgan | |
| Modeli | | |
| Sovituvchi moslama toifasi ¹⁾ | | |
| Energetik samaradorlik sinfi ²⁾ | | |
| Plyus 25 °C atrof muhit haroratida nominal yillik quvvat iste'moli, kVt*s/yil ³⁾ | | |
| Nominal foydali hajm, dm ³ | | |
| Qirov hosil bo'lmaydigan bo'linma (No Frost) | | |
| Muzlatish bo'linmasidagi oziq-ovqat mahsulotlari haroratining nominal qo'tarilish vaqti minus 18 °C dan minus 9°C gacha, soat Plyus 25 °C, atrof muhit haroratida nominal muzlatish xususiyati, kg/sut | | |
| Iqlim (klimatik) sinfi ⁴⁾ | | |
| Tovushli quvvatning tahrirlangan darajasi, dB, ortig'i bilan | | |
| Ichiga o'rnatiladigan asbob | | |
| Nominal umumiy brutto hajm, dm ³ | | |
| Nominal foydali saqlash maydoni, dm ² | | |
| Gabarit o'lchamlari, mm | | balandligi |
| | | dastaksiz kenglik |
| | | dastaksiz chuqurlik |
| Netto og'irligi, kg, ortiq emas | | |
| Muzlatilgan oziq-ovqat mahsulotlarini saqlash harorati, °C dan yuqori emas | | |
| Tarkibidagi kumush miqdori, g | | |
| Tarkibidagi oltin miqdori, g | | |
| ¹⁾ Toifa 2474-2020 ga muvofiq belgilangan. ²⁾ A+++ (eng yuqori samarali)dan G (eng kam samarali)gacha. ³⁾ Elektr energiyasi iste'moli, 24 soat davomida olib boriladigan standart sinov natijalariga asoslangan. Haqiqiy energiya iste'moli, sovituvchi moslama qanday qilib va qaerga o'rnatilishiga bog'liq bo'ladi. ⁴⁾ Jihoz, plyus 10 °C dan plyus 43 °C gacha bo'lgan atrof muhit haroratida ishlatishga mo'ljallangan. Izoh – Parametrlar qiymatlarini aniqlash, ma'lum uslublar bo'yicha maxsus jihozlangan laboratoriyalarda amalga oshiriladi. | | |

5 TEXNIK VARAQA (MIKROFISHA) VA EHTIYOT QISMLAR

5.1 Texnik xususiyatlar va komponentlarning nomlari mos ravishda 2 va 3-jadvallarda ko'rsatilgan. Kafolat haritasida ushbu nomlar rus tilida berilgan va parametrlarning qiymatlari va komponentlar soni ko'rsatilgan.

5.2 9-rasmga muvofiq jadvaldagi ma'lumotlar mahsulotda rus tilida berilgan.

3-Jadval – Tarkibiy qismlar

| NOMLANISHI | Miqdori, dona |
|--|--------------------------------|
| Savat (pastki) | Kafolat kartasida ko'rsatilgan |
| Shisha tokcha | |
| BIG BOX savatcha | |
| Savatcha | |
| Muz uchun idish | |
| Muz generatori | |
| Savat (rezavorlar va boshqa mayda mahsulotlarni muzlatish uchun) | |
| Idish | |
| Yuqori shisha tokcha | |
| Panel | |
| Slim Space idishi | |
| Orqa tirkama | |

| ATLANT | Nominal umumiy brutto hajmi, dm ³ : Nominal foydali hajmi, dm ³ : Nominal muzlatish qobiliyati: Nominal kuchlanish: Nominal tok: Eritish tizimining nominal sarflanadigan quvvati: Muzlatish agenti: R600a/Ko'pirtirgich: C-Pentane Muzlatish agenti og'irligi: Belarus Respublikasida ishlab chiqarilgan «ATLANT» YOAJ, «Pobediteli» shoh ko'chasi, 61, Minsk shahri. |
|---|---|
| Rusum va mahsulotning bajarilganlik belgisi | |
| Mahsulotning iqlimiy sinfi | |
| Me'yoriy hujjat | |
| Mahsulotning energiya samaradorligi sinfi | |
| Muvofiqlik belgilari | |

9-rasm – Tablichka

1 ШАРҲИ ЯХДОН

1.1 Чуноне ки дар тасвири 1 дида мешавад, яхдон барои ҳадафҳои зерин дар назар гирифта шуда аст: барои ях задани маҳсулоти тоза; барои ниғаҳдории маҳсулоти яхкардашуда ва барои омода кардани яхи хуроқӣ.

1.2 Яхдон муҷаҳҳаз ба системаи беяхсозӣ (минбаъд – No Frost) аст.

1.3 Фазаи умумии лозим барои корбурди яхчол аз рӯи андозае, ки дар тасвири 2 нишон дода шуда аст, бо миллиметр муайян карда мешавад. Аз руи сохти яхдон ҳадди аксари боз шудани дари яхдон то андозаи кунҷи– 110° пешбинӣ шуда аст. Барои пешгирии аз шикастани дари яхчол, бо фишор боз кардани он бештар аз андозаи кунҷи 110° **МАМНУЪ** аст.

1.4 Чуноне, ки дар тасвири 3 мебинед, бар руи дари яхдон сафҳаи фармонҳо насб шудааст, ки кори яхдонро танзим мекунад. Сафҳаи фармонҳо ҳарорати яхдон, рушан/хомуш кардани яхдон ва рушан кардани амалиётро танзим мекунад.

1.5 Яхдон амалиёти зеро иҷро мекунад: «Ҳолати сарфаҷӯӣ» («**eco**», **E**), «Яхсозӣ» (**⊕**), «Хунуккунии нӯшиданиҳо» (**⊖**), «Қуфл шудани тугмаҳо» («**lock**», **L**), «аломатдиҳии садой ҳангоми боз будани дар» («**alarm**»).



пояи ақабӣ

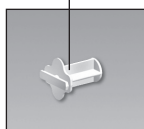

Тасвири 1 – Яхдон ва қисмҳои он

1.6 Барои рушан кардани дохили яхдон чароғакҳои навъи диодӣ дар дохили он насб шуда аст. Нигаред ба тасвири 1.

1.7 Яхдон бояд дар чорҷуби диапазони ҳарорати муҳити мувофиқ бо навъи иқлими нишондодашуда дар ҷадвали он (Ба тасвири 5 нигаред), истифода шавад. Мутобиқати диапазонҳои ҳарорат бо навъи иқлим дар ҷадвали 1 оварда шуда аст.

2 ТАХТАИ ФАРМОНҲО

2.1 Тахтаи фармонҳо дорои сафҳаи намоиш ва тугмаҳои фармон (минбаъд – тугмаҳо) мебошад. Ба тасвири 3 нигаред.

ТАВАҶҶУҲ! Ҳамаи тугмача ламсӣ ҳастанд ва бо ламси сабук кор мекунад.

Тахтаи фармонҳо бо пушаи пластикие ҳифз шуда аст ва пеш аз истифодаи яхдон онро бардоред.

2.2 Ҳангоми кори яхдон нури сафҳаи намоиши он камтар мешавад ва ҳолати сарфаҷуии барқ ба кор шуруъ мекунад. Дар ҳолати ламси ҳар тугмае ё боз кардани дари яхдон ё бурузи нақси фаннӣ, сафҳаи намоиш зуд ба ҳолати фаъол мегузарад ва нури он рушан мешавад.

2.3 Дар сафҳаи намоиш нишонгарҳои кори яхдон инъикос

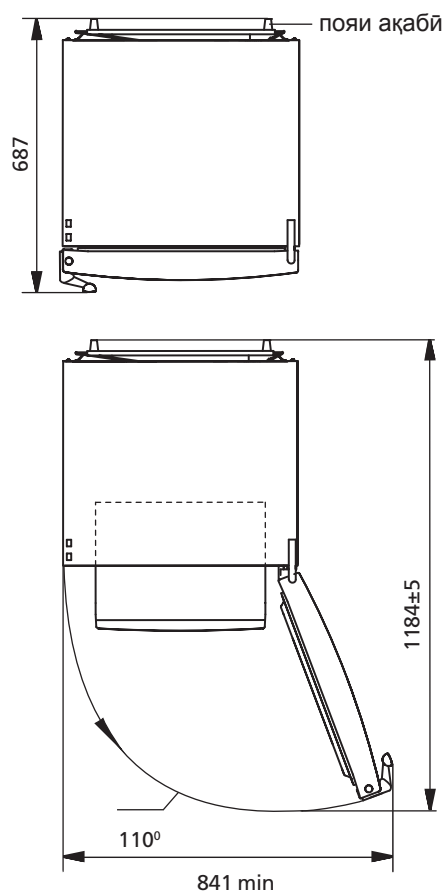

Тасвири 2 – Яхдон (намо аз боло)

Ҷадвали 1 – Навъҳои иқлим

| Навъ | Нишона | Диапазони ҳарорати муҳит °C |
|---------------|--------|-----------------------------|
| Ғайримуътадил | SN | Аз 10 то 32 |
| Муътадил | N | Аз 16 то 32 |
| Субтропикӣ | ST | Аз 16 то 38 |
| Тропикӣ | T | Аз 16 то 43 |



Тасвири 3 – Тахтаи фармонҳо

меёбад (дар тасвири 3 шартан нишон дода шуда аст). Нишонгарҳо ҳарорати интихобшударо инъикос мекунанд ва фаъол шудани амалро нишон медиҳанд.

2.4 Ҳангоми рушан/хомӯш кардани яхдон ё амалиёти он аз тахтаи фармонҳо аломати садои кӯтоҳе шунида мешавад.

2.5 НИШОНАИ ҲАРОРАТИ БАЛАНД (ⓘ)

2.5.1 Агар ҳарорати дохили яхдон боло равад, нишонгари ⓘ рушан мешавад (масалан, дар ҳолати гузоштани миқдори зиёди маҳсулоти тару тоза ба дохили яхдон ё ҳангоми боз гузоштани дари яхдон ба муддати тӯлонӣ). Рушан шудани ин нишонгар ба муддати кӯтоҳ, аломати нақси фаннӣ дар яхдон маҳсуб намешавад: дар ҳолати коҳиши ҳарорати яхдон, нишонгари ⓘ ба таври автоматикӣ хомӯш мешавад.

Чашмакзании нишонгари ⓘ аломати об шудани маҳсулот маҳсуб мешавад. Ҷамчунин ин нишонгар ҳангоми нахустин бор рӯшан кардани яхдон чашмак мезадан ё ҳангоми рӯшан кардани яхдон пас аз поккорӣ он, ба сабаби инки ҳарорати яхдон бисёр боло хоҳад буд.

ТАВАҚҚУҶ! Барои пешгирӣ аз обшавии дубораи номаҳсули маҳсулоти фосидшаванда (масалан, дар сурати қатъи чараёни барқ ба муддати тӯлонӣ), аломати обшавӣ худбахуд ба ҳолати аввалияи он барнамегардад, ҳатто пас аз коҳиши ҳарорати яхдон.

Чашмакзании нишонгари ⓘ бо тугмаи «alarm» хомӯш карда мешавад.

2.6 НИШОНАҲОИ ҲАРАФӢ-РАҚАМӢ ДАР ТАХТАИ ФАРМОНҲО

2.6.1 Дар нишонгари ҳарорат мумкин аст нишонаҳои ҳарфӣ – рақамӣ инъикос ёбад, ки ба ташхиси кори яхдон рабт дорад:

– «Н». Чашмак мезанад – агар ҳарорати яхдон беш аз ҳадд афзояд (ҳангоми боз мондани дар ба муддати дароз, ҳангоми боргузори маҳсулоти тару тоза ба миқдори зиёд), ҷамчунин ҳангоми нахустин бор ба кор андохтани яхдон ё рӯшан кардани он пас аз поккорӣ. Пас аз коҳиши ҳарорат дар яхдон, нишонгар хомӯш мешавад;

– «L». Чашмак мезанад – агар ҳарорати яхдон беш аз ҳадди танзимшуда коҳиш ёбад (масалан, дар ҳол пас аз хомӯш кардани амали «Яхсозӣ»). Пас аз барқарорӣ мучаддади ҳарорат дар яхдон, хомӯш мешавад;

– «SF». Фурузон мешавад – вақте ки режими «Яхсозӣ» рӯшан карда мешавад ва бо қатъ кардани он хомӯш мешавад;

– «F1», «F3», «E2». Фурузон мешавад - агар нақс ё харобие пайдо шавад.

Дар сурати фурузон шудани «F1», «F3», «E2», бар рӯи тахтаи фармонҳо ё чашмакзании «L», «Н» бештар аз 24 соат, таъмиргари сервиси ҳадамотӣ барои рафъи нақс ё харобӣ даъват карда шавад.

3 ТАРЗИ КОРБУРДИ ЯХДОН

3.1 РҶШАНСОЗИИ ЯХДОН

3.1.1 Яхдонро ба барқ пайваст кунед. Агар ҳарорати яхдон боло бошад (масалан, ҳангоми нахустин бор ба кор андохтани яхдон ё рӯшан кардани он пас аз поккорӣ), дар сафҳаи намоиш нишонаҳои чашмакзанандаи «Н» и ⓘ пайдо мешавад. Чашмакзании нишонгари ⓘ бо тугмаи «alarm» хомӯш карда мешавад.

Агар қаблан яхдон бо тугмаи ⓘ хомӯш карда шуда бошад, пас барои ба кор андохтани он бояд тугмаи ⓘ – ро ламс кунед ва то 3 сония ангуштатонро ниғаҳ доред. Дар сафҳаи намоиш ҳарорат пайдо мешавад, ки пеш аз хомӯш кардани яхдон танзим шуда буд. Ё инки баста ба ҳарорати дохили яхдон яке аз нишонаҳои «Н» ва ⓘ инъикос меёбад.

Пас аз он метавонед, ки ҳарорати лозимро танзим кунед (ҳангоми нахустин бор рӯшан карда шавад аз 18 °C зери сифр) ва амалиётеро интихоб кунед (агар зарурат пеш ояд). Агар ҳарорат зиёд шуда бошад, аломати ҳарорат дар нишонгар дубора ба аломати чашмакзанандаи «Н» табдил мешавад.

Пас аз коҳиши ҳарорати яхдон чашмакзании «Н» қатъ мешавад, нишонгари фурузони ⓘ хомӯш мешавад ва дар сафҳаи намоиш шумораи ҳарорати танзимшуда пайдо мешавад.

3.2 ТАНЗИМИ ҲАРОРАТ

3.2.1 Диапазони мумкин барои интихоби ҳарорат аз 16 °C то 24 °C зери сифр аст.

3.2.2 Танзими ҳарорати яхдонро метавон бо ламси тугмаи ⬇ то пайдо шудани шумораи ҳарорати лозим дар сафҳаи намоиш анҷом дод.

Барои расидан ба ҳарорати интихобшуда дар яхдон, замони муайяне лозим аст, баҳусус ҳангоми нахустин бор рӯшан кардани яхдон ва ҷамчунин пас поккорӣ он.

ТАВАҚҚУҶ! Қатъи фишори шабакаи барқ бар раванди кори баъдии яхдон таъсир намекунад: пас аз барқарорӣ чараёнии барқ, яхдон бо ҳарорати қаблан танзимшуда ба кори худ идома медиҳад. Амали «Яхсозӣ» – ро дар сурати зарурат бояд дубора интихоб кард.

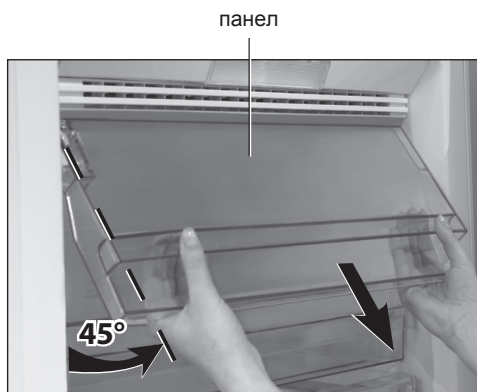

Тасвири 4

3.3 АМАЛИ «АЛОМАТДИҲИИ САДОЙ ДАР ҲОЛАТИ БОЗ БУДАНИ ДАР»

3.3.1 Барои рӯшан кардани ин амал бояд тугмаи «alarm» ламс ва то се сония фишор дода шавад, дар натиҷа нишонгари «alarm» фурузон мешавад.

Агар дари яхдон беш аз 60 сония боз истад, аломати садой онвақт ба садо дармеояд, ки пас аз пушидани дар хомӯш мешавад. Ҳамчунин бо ангушт задан бар тугмаи «alarm» ё хомӯш кардани яхдон, қатъ мешавад.

Агар пас аз ангушт задан бар тугмаи «alarm» дар боз истад, пас аз 3 дақиқа аломати садой дубора ба кор дармеояд.

3.3.2 Хомӯш кардани ин амал бо ламси тулонӣ (беш аз 3 сония) бар руи тугмаи «alarm» анҷом дода ва нишонгар хомӯш мешавад. Пас аз ин аломати садой дигар ба гӯш намерасад.

ТАВАҚҚУҲ! Агар дари яхдон то 5 дақиқа боз истад, чароғаки диодӣ нӯри худро то ҳадди ақал коҳиш медиҳад.

3.4 АМАЛИ «ЯХСОЗӢ» (⊗)

3.4.1 Ин амал барои яхсозии маҳсулоти тару тоза бо ҳаҷми бештар аз 4 кг дар назар гирифта шуда аст. Амали «Яхсозӣ» - ро бояд 24 соат пеш аз пур кардани яхдон бо маҳсулот рӯшан кард.

Барои яхсозии миқдори зиёди маҳсулот, тавсия мешавад панел ва рафи шишаи болоиро берун кашед ва маҳсулотро мустақиман дар ҷаъбаи яхдор гузоред.

Барои берун гирифтани панел, бояд онро то кунҷи 45° боз кард, баъдан бо ду даст ба ҷиҳате, ки дар тасвири 4 дида мешавад, кашед.

3.4.2 Рӯшан кардани ин амал бо ангушт задан бар тугмаи ⊗ анҷом дода мешавад, дар натиҷа дар сафҳаи намоиш нишонгари ⊗ ва «SF» фурузон мешавад.

3.4.3 Пас аз 50 соат ин амал худбахуд хомӯш мешавад ё метавон онро бо тугмаи ⊗ хомӯш кард, пас аз он нишонгари ⊗ ва «SF» хомӯш мешавад.

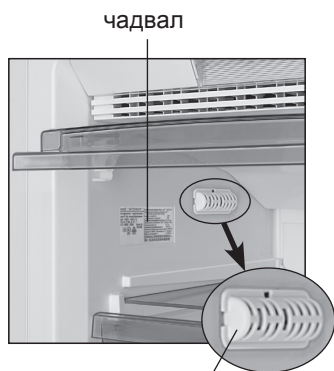

хисгари ҳарорат

Тасвири 5

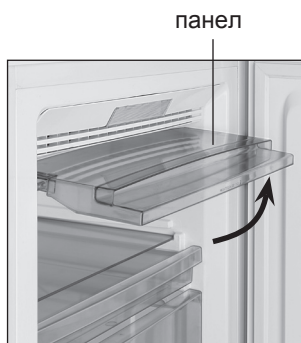

Тасвири 6



Тасвири 7

3.5 АМАЛИ «ХУНУККУНИИ НҶШИДАНИҲО» (☹)

3.5.1 Ин амал барои хунуккунии сареъи нӯшиданиҳо дар 30 дақиқа, дар назар гирифта шуда аст.

3.5.2 Ин амал бо тугмаи ☹ ба кор андохта мешавад ва дар сафҳаи намоиш нишонгари ☹ фурузон мешавад.

Пас аз 30 дақиқа аломати садой шунида мешавад ва дар сафҳаи намоиш нишонгари ☹ чашмакзанӣ мекунад. Ин амалро бояд бо тугмаи ☹ қатъ кард, ки пас аз он нишонгари амал хомӯш мешавад.

3.5.3 Агар зарурати аз қабл хомӯш кардани ин амал пеш ояд, бояд тугмаи ☹ ламс карда шавад, то инки пас аз он нишонгар хомӯш шавад.

ТАВАҚҚУҲ! Пас аз поёни вақти хунуккунӣ, фаромуш накунад, ки бояд нӯшиданиҳо аз яхдон берун гирифта шавад.

ТАВАҚҚУҲ! Амали «Хунуккунии нӯшиданиҳо» дар сурати хомӯш шудани барқ ё қатъи интиқоли барқ, аз кор намеуфтад. Шумориши маъкуси хунуккунӣ пас аз барқарор шудани барқ, дубора идома меёбад.

3.6 АМАЛИ «РЕЖИМИ САРФАЧҶҮЙ ДАР ЯХДОН» («eco», ⊕)

3.6.1 Дар сурати рӯшан кардани ин амал яхдон бо муносибтарин ҳолати сарфаҷӯии барқ, ба кор дармеояд.

3.6.2 Ин амалро метавон бо тугмаи «eco» рӯшан кард, пас аз он нишонгари ⊕ фурузон мешавад ва дар нишонгари ҳарорат 16 °C дараҷа зери сифр инъикос меёбад. Пас аз 5 дақиқа сафҳаи намоиш хомӯш мешавад, аммо нишонгари ⊕ ба ҳолати сарфаҷӯии барқ табдил меёбад. Бо ламси ҳар тугмае ё бо пайдо шудани нишонгари ҳарорати афзуда ⊕ ё нишоҳаҳои «F1», «F3», «E2» сафҳаи намоиш ба режими фаъол мегузарад ва нур фурузонтар мешавад.

ТАВАҚҚУҲ! Бо рӯшан кардани амали «Режими сарфаҷӯӣ дар яхдон» тағйир додани ҳарорати яхдон ва рӯшан кардани амалиёти «Яхсозӣ» ва «Хунуккунии нӯшиданиҳо» дигар номумкин мешавад.

3.6.3 Ин амал бо ламси тугмаи «eco» қатъ ва нишонгар хомӯш мешавад.

3.7 АМАЛИ «ҚУФЛИ ТУГМАҲО» («lock»)

3.7.1 Барои рӯшан кардани ин амал бояд ҳамзамон тугмаҳои «eco» ва «alarm» - ро ламс кард ва то 3 сония ангуштро руи он нигоҳ дошт (Дар тасвири 3 хусусияти нишоҳаи ⊠ дида мешавад). Дар сафҳаи намоиш нишонгари «lock» рӯшан ва тугмаҳои тахтаи фармонҳо қуфл мешавад.

ТАВАҚҚУҲ! Дар сурати шунида шудани аломати садои ишоракунанда ба боз будани дар, тугмаи «alarm» барои хомӯш кардани он фаъол мешавад.

3.7.2 Барои хомӯш кардани ин амал бояд ҳамзамон тугмаҳои «eco» ва «alarm» - ро ламс кард ва то 3 сония ангуштро руи он нигоҳ дошт. Дар сафҳаи намоиш нишонгари «lock» хомӯш мешавад.

3.8 ХОМҶШ ВА ҚАТЪ КАРДАНИ ЯХДОН

3.8.1 Барои хомӯш кардани яхдон ба тугмаи ⊕ ангушт бизанед ва то 3 сония ангуштатонро руи он нигоҳ доред, аз яхдон

аломати садой шунида ва нишонгархову сафҳаи намоиш хомӯш мешавад.

Дар сурати ламси тулонӣ бар руи тугмаи ① яхдон дубора ба кор меуфтад, аммо мумкин аст қадре таъхир кунад.

3.8.2 Барои хомӯш кардани яхдон аз ҷараёни барқ, шохаки сими яхдонро аз пиризи (розетка) берун кашед.

4 КОРБУРДИ ЯХДОН

ТАВАҶҶУҶ! Маҳсулотро дар ҷоҳои зерин нагузored:

– дар наздикии девораи ақабӣ, то инки роҳҳои ҳавокаши системаи No Frost масдуд нашавад.

– дар наздикии ҳисгари ҳарорат, ки дар девораи кано-рии рост дар болои рафи шишай қарор дорад. Ба тасвири 5 нигаред;

– дар фарши яхдон бидуни истифода аз сабади поёнӣ.

4.1 Дар руи панел ва сабадҳо фартурнигоштҳое (пиктограм-мы) тасвир шудаанд, ки муҳлати нигоҳдории (бар асоси моҳ) маҳсулоти хуроквории яхкардaro (дар шароити хона) тавсия мекунад.

4.2 Барои гузоштани маҳсулот дар дохили рафи шишагии болоӣ, панелро бояд то муҳкамкунандааш дар ҷиҳати уфуқӣ бардошт. Ба тасвири 6 нигаред.

4.3 Қуттиҳои Slim Space ки руи дари яхдон қарор дорад

барои нигоҳдории кутоҳмуддати маҳсулоти яхкарда дар дохили бастаҳои хурд, дар назар гирифта шуда аст.

Барои берун овардани қуттӣ онро бояд бо ду даст ба тарафи боло бардошт ва суроҳхоро аз муҳкамкунандаҳои он ба дар ҷудо кард. Ба тасвири 7 нигаред.

4.4 Чуноне ки дар тасвири 8 мебинед, тавлидкунандаи ях барои омода кардани яхи хӯроқӣ дар назар гирифта шуда аст.

Барои омода кардани яхи хӯроқӣ бояд:

– онро ба самти худ кашед ва берун гиред;
– се чоруми қолаби яхро бо оби нӯшидани пур кунед;
– тавлидкунандаи яхро дар ҷояш насб кунед ва то такяш зур бидиҳед;

– пас аз омода шудани ях (тақрибан пас аз 2 соат) дастаки тавлидкунандаи яхро дар ҷиҳати ақрабаи соат бичархонед: мукаабҳои ях ба дохили зарфи зери тавликунандаи ях мерезад;
– барои гирифтани зарфи ях, онро ба самти худ кашед ва яхро берун оваред.

ТАВАҶҶУҶ! Барои афзудани суръати яхсозӣ, бояд амали «Яхсозӣ»-ро рӯшан кунед.

4.5 Барои нигоҳдории ҳадди аксари миқдори маҳсулоти яхкардани, метавонед сабадҳои (ғайр аз сабади поёнӣ) яхдон, панел, тавлидкунадаи ях, ҷаъбаи яхдор, зарф барои ях, рафҳои шишай ва қуттии Slim Space –ро берун оваред.

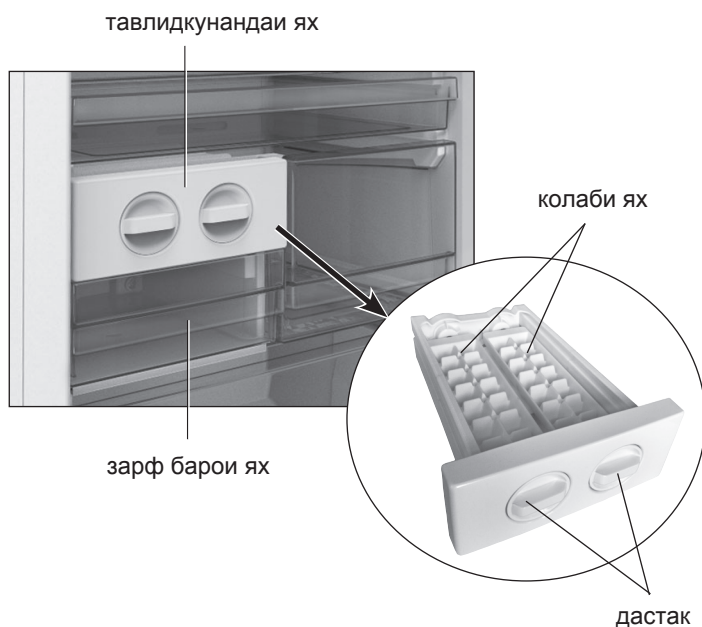

Тасвири 8 – Тавлидкунандаи ях

5 ФЕҲРИСТИ ҚИСМҲОИ ФАННӢ (МИКРОФИША)

5.1 Мушаххасоти фаннӣ ва номи қисмҳои он дар ҷадвали 2 ва 3 батариб навишта шуда аст. Дар баргари замонат номҳо ба забони русӣ оварда шуда аст ва хусусиятҳои параметрҳои ва шумораи маҷмуъи қисмҳо зикр шуда аст.

5.2 Иттилооти ҷадвали маҳсул бар тибқи тасвири 9 ва ба забони русӣ навишта шуда аст.

Ҷадвали 2 – Варақаи техникӣ

| НОМГӢӢ | Мафҳум | |
|---|--|-----------------|
| Аломати маҳсулот | Мафҳумҳое, ки мутобиқи тавсифоти дар варақаи кафолат зикр гардидаанд | |
| Навъ | | |
| Категорияи таҷҳизоти хунуккунанда ¹⁾ | | |
| Қобилиятнокии самаранокии энергетикӣ ²⁾ | | |
| Масрафи солонаи барқ дар ҳарорати муҳити атрофи +25 °С, кВт•соат/сол ³⁾ | | |
| Ҳаҷми фойданок, дм ³ | | |
| Қисмати беякунӣ (No Frost) | | |
| Вақти нишондодашудаи афзоиши ҳарорати маҳсулоти ғизоӣ дар қисмати яхдон аз -18 °С то -9 °С, с | | |
| Қобилияти яхкунони нишондодашуда дар ҳарорати муҳити атроф +25 °С, кг/дар 1 шабонарӯз | | |
| Гурӯҳи ҳароратӣ ⁴⁾ | | |
| Дараҷаи танзимшудаи шиддати садо, дБ, на зиёд | | |
| Дастгоҳи насбкунанда | | |
| Нишондоди ҳаҷми умумии брутто, дм ³ | | |
| Нишондоди масоҳати судманди нигоҳдорӣ, дм ² | | |
| Андозаҳо, мм | | баландӣ |
| | | паҳно бе дастак |
| | | умқ бе дастак |
| Ҳаҷми ҳолис нетто, кг, на зиёдтар аз | | |
| Ҳарорати нигоҳдории маҳсулоти яхзадаи хӯрока, °С, на зиёдтар аз | | |
| Нигоҳдории нуқра, г | | |
| Нигоҳдории тилло, г | | |
| ¹⁾ Категория тибқи СТБ 2474-2020 муайян гардидааст. ²⁾ Аз А+++ (самаранокиибештар) то G (самаранокиикамтар). ³⁾ Масрафи барқ дар асоси натиҷаҳои озмоишҳои маъмулие, ки дар давоми 24 соат гузаронида шудаанд. Масрафи воқеӣ вобаста ба тарзи ҷойгиршавӣ ва насби яхдон вобаста мебошад. ⁴⁾ Дастгоҳ барои истифода дар ҳарорати муҳити атрофи +10 °С то +43 °С дар назар гирифта шудааст. Эзоҳ – Муайян кардани параметрҳои дар озмоишгоҳҳои махсуси мучаҳҳазшуда бо усули хос иҷро мегардад. | | |

Ҷадвали 2 – Маҷмуъҳо

| НОМГӢӢ | Шумора, дона |
|--|----------------------------------|
| Сабад (поён) | Дар корти кафолати ишора шудааст |
| Рафи шишай | |
| Сабад BIG BOX | |
| Сабад | |
| Зарф барои ях | |
| Тавлидкунандаи ях | |
| Чаъбаи яхдор (барои ях задани маҳсулоти хурду рез) | |
| Зарф | |
| Рафи шишай (болоӣ) | |
| Панел | |
| Куттии Slim Space | |
| Пояи ақабӣ | |

| | |
|--|---|
| ATLANT | Ҳаҷми умумии номиналӣ брутто, дм ³ : Ҳаҷми фойданоки номиналӣ, дм ³ : Иқтидори номиналии яхкунандагӣ: Шиддати номиналӣ: Ҷараёни электрикии номиналӣ: Қувваи номиналии истифодабарии низоми обшавии ях: Хладагент: R600a/Кафкунанда: C-Pentane Вазни хладагент: Дар Ҷумҳурии Белорус истеҳсол шудааст ҶСП «АТЛАНТ», х. Победители, 61, ш. Минск |
| Ишора намудани модел ва истифодаи маҳсулот | |
| Дараҷаи иқлимӣ маҳсулот | |
| Ҳуҷҷати меъёрӣ | |
| Дараҷаи маҳсулнокии энергетикӣ маҳсулот | |
| Нишонаи мутобиқат | |

Тасвири 9 – Лавҳача





1 ТОНДУРГУЧТУН СЫПАТТАМАСЫ

1.1 Тондургуч 1-сүрөткө ылайык жаңы азыктарды тондуруу, тондурулган азыктарды сактоо жана тамак-аш музун даярдоо үчүн багышталган.

1.2 Тондургуч бубак пайда кылбоочу тутум (мындан ары – No Frost тутуму) менен жабдылган.

1.3 Тондургучту пайдалануу үчүн жалпы мейкиндик, 2-сүрөттө миллиметрлер менен көрсөтүлгөн өлчөмдөр менен аныкталат. Тондургучтун түзүлүшү менен эшикти ачуунун максималдуу бурчу камсыздалат – 110°. Сынып-бүлүүдөн качуу үчүн эшикти 110° тан чоң бурчта ачуу үчүн күч-аракет жумшоого **ТЫЮУ САЛЫНАТ**.

1.4 Тондургучтун эшигинде 3-сүрөткө ылайык башкаруу блогу караштырылган, ал тондургучтун иштөөсүн башкарат, табын өлчөөгө, кызматтарын иштетүүгө, тондургучту иштетүүгө жана өчүрүүгө жол берет.

1.5 Тондургуч төмөнкү кызматтарга ээ болот: «Үнөмдүү иштөө шарттамы» («eco», ), «Тондуруу» (), «Суусундуктарды муздатуу» (), «Баскычтарды кулптоо» («lock», ), «Ачык эшиктин добуштук белги берүүсү» («alarm»).

1.6 Жарыктандыруу үчүн тондургучта 1-сүрөткө ылайык оддуу шамчырак караштырылган.

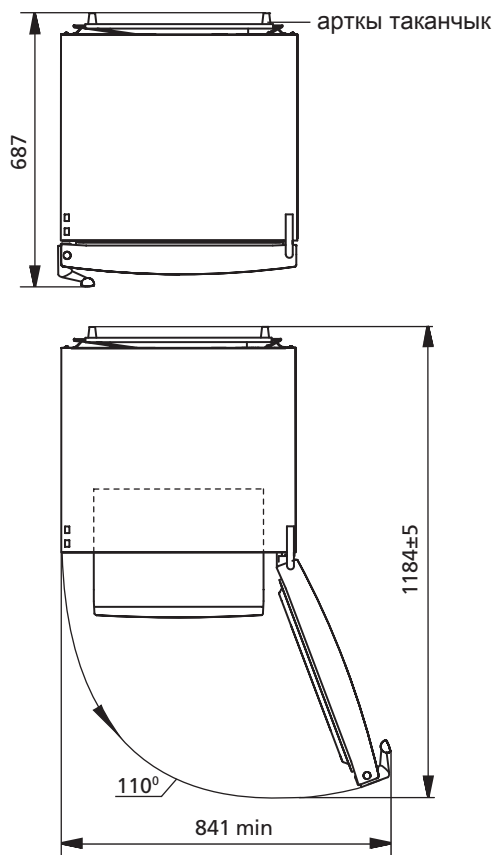

2-сүрөт – Тондургуч (үстүнөн көрүнүшү)



1-сүрөт – Тондургуч жана комплекттөөчү буюмдар

1.7 Тондургуч курчап турган чөйрөнүн аба таптарынын диапазонунда пайдаланылууга тийиш, ал анын тактачасында (5-сүрөттү караңыз) көрсөтүлгөн климаттык класска шайкеш келет. Аба таптарынын диапазондорунун климаттык класстарга шайкештиги 1-жадыбалда келтирилген.

2 БАШКАРУУ БЛОГУ

2.1 Башкаруу блогу 3-сүрөткө ылайык дисплейге жана башкаруу баскычтарына (мындан ары – баскычтар) ээ болот.

КӨҢҮЛ БУРУҢУЗ! Бардык баскычтар сенсордуу жана жеңил басуудан иштешет.

Башкаруу блогу кабыкча менен корголгон, аны тондургучту пайдалануунун алдында алып таштоо керек.

2.2 Тондургучтун иштөө процессинде дисплейдин жарыктанткычы азыраак жарык болуп калат – энергия үнөмдөөчү шарттамы иштейт. Ар кандай баскычты басканда, эшикти ачканда же бузуктук кодун жарыктантканда дисплей иштөөнүн активдүү шарттамына өтөт – жарыктанткыч жарык болуп калат.

2.3 Дисплейде тондургучтун иштөөсүнүн индикаторлору көрсөтүлөт (3-сүрөттө шарттуу жарыктантылган). Индикаторлор

1-жадыбал – Климаттык класстар

| Классы | Символу | Курчап турган чөйрөнүн аба таптарынын диапазону, °C |
|----------------------|---------|---|
| Ченемдүү кеңейтилген | SN | 10дон 32ге чейин |
| Ченемдүү | N | 16дан 32ге чейин |
| Субтропикалык | ST | 16дан 38ге чейин |
| Тропикалык | T | 16дан 43кө чейин |



3-сүрөт – Башкаруу блогу

тандалган аба табын чагылтышат жана кызматтардын иштөөсүн көрсөтүшөт.

2.4 Башкаруу блогу тоңдургучту жана анын кызматтарын иштеткенде/өчүргөндө кыска мөөнөттүү добуштук белгини камсыздайт.

2.5 ЖОГОРУ АБА ТАБЫНЫН ИНДИКАЦИЯСЫ (ⓘ)

2.5.1 Эгерде тоңдургучтагы аба табы жогоруласа (мисалы, жаңы азыктардын чоң санын салгандан кийин, эшикти узак ачкандан кийин), ⓘ индикатору күйөт. Индикатордун кыска мөөнөттүү иштөөсү тоңдургучтун бузуктугунун белгиси болуп саналбайт: аба табы төмөндөгөндө ⓘ индикатору автоматтык түрдө өчөт.

ⓘ индикаторунун күйүп-өчүүсү азыктардын жибүүсүнүн белгиси болуп саналат. Индикатор тоңдургучту биринчи жолу иштеткенде же тазалоодон кийин иштеткенде да күйүп-өчөт, анткени тоңдургучтагы аба табы жогору болот.

КӨҢҮЛ БУРУҢУЗ! Бузулган (мисалы, электр энергиясынын узак жок болуусунан улам) азыктарды байкоосуз кайталап тоңдурууну болтурбоо үчүн жибүү белгиси керек болсо тоңдургучтагы аба табы төмөндөгөндөн кийин да автоматтык түрдө баштапкы абалына кайтпайт.

ⓘ индикаторунун күйүп-өчүүсү «alarm» баскычы менен өчүрүлөт.

2.6 БАШКАРУУ БЛОГУНУН ТАМГАЛЫК-САНДЫК КӨРСӨТКҮЧТӨРҮ

2.6.1 Аба табынын индикаторунда тоңдургучтун иштөөсүн диагностикалоо менен байланышкан тамгалык-сандык көрсөткүчтөр күйүшү мүмкүн:

– «Н». Эгерде бөлүмдөгү аба табы жогоруласа (жаңы азыктардын чоң санын салганда, эшикти убакыттын узак мезгилине ачкандан кийин), ошондой эле биринчи жолу иштеткенде же тазалоодон кийин иштеткенде күйүп-өчөт. Индикатор тоңдургучтагы аба табы төмөндөгөндө өчөт;

– «L». Эгерде тоңдургучтагы аба табы аныкталгандан кийла төмөн болсо (мисалы, «Тоңдуруу» кызматын өчүргөндөн кийин дароо) күйүп-өчөт. Аба табы калыбына келгенден кийин өчөт;

– «SF». «Тоңдуруу» кызматын иштеткенде күйөт да, аны өчүргөндөн кийин өчөт;

– «F1», «F3», «E2». Бузуктар болгондо күйүшөт.

Башкаруу блогунда «F1», «F3», «E2» көрсөткүчтөрү күйгөндө, ошондой эле «L», «Н» 24 сааттан көп күйүп-өчкөндө, бузуктарды четтетүү үчүн тейлөө кызматынын механигин чакыруу зарыл.

3 ТОҢДУРГУЧТУН ИШТӨӨСҮН БАШКАРУУ

3.1 ТОҢДУРГУЧТУ ИШТЕТҮҮ

3.1.1 Тоңдургучту электр тармагына туташтыруу. Эгерде тоңдургучтагы аба табы жогору болсо (мисалы, биринчи ирет иштеткенде же тазалоодон кийин иштеткенде), дисплейде күйүп-өчкөн «Н» жана ⓘ көрүнүшөт. ⓘ индикаторунун күйүп-өчүүсү «alarm» баскычы менен өчүрүлөт.

Эгерде тоңдургуч мурда ⓘ баскычы менен өчүрүлгөн болсо, анда иштетүү үчүн ⓘ баскычын басуу жана 3 секунд бою кармоо керек. Дисплейде тоңдургучту өчүргөнгө чейин орнотулган аба табы, же аспаптын ичиндеги аба табына жараша «Н» жана ⓘ көрсөтүлөт.

Андан соң зарыл аба табын орнотууга (биринчи ирет иштеткенде – минус 18 °C) жана кызматты тандоого (зарылдыгы болсо) болот. Эгерде аба табы жогору болсо, индикатордогу аба табынын көрсөткүчү кайрадан күйүп-өчкөн «Н» менен алмашат.

Тоңдургучтагы аба табы төмөндөгөндөн кийин «Ндин» күйүп-өчүүсү токтойт, күйгөн ⓘ индикатору өчөт да, дисплейде орнотулган аба табынын көрсөткүчү пайда болот.

3.2 АБА ТАБЫН ОРНОТУУ

3.2.1 Тоңдургучтагы аба табын мүмкүн болгон тандоонун диапозону минус 16 °C ден минус 24 °C ге чейин.

3.2.2 Тоңдургучта аба табын орнотуу дисплейде аба табынын зарыл мааниси пайда болгонго чейин ⚡ баскычын басуу менен жүргүзүлөт.

Аба табынын тандалган маанисине жетүү үчүн белгилүү бир убакыт зарыл, өзгөчө тоңдургучту биринчи ирет, ошондой эле тазалоодон соң иштеткенден кийин.

КӨҢҮЛ БУРУҢУЗ! Электр тармагына чыңалууну берүүнү токтотуу тоңдургучтун кийинки иштөөсүнө таасир кылбайт: электр менен азыктандыруу жаңылангандан кийин тоңдургуч мурда орнотулган аба табында иштөөсүн улантат. «Тоңдуруу» кызматын зарылдыгы болсо жаңыдан тандоо керек.

3.3 «АЧЫК ЭШИКТИН ДОБУШТУК БЕЛГИ БЕРҮҮСҮ» КЫЗМАТЫ

3.3.1 Кызматты иштетүү үчүн «alarm» баскычын басуу жана 3 секунд бою кармоо керек – дисплейде «alarm» индикатору күйөт.

Эгерде тоңдургучтун эшиги 60 секунддан ашуун ачык турса, добуштук белги жаңырат, ал аны жапканда, ошондой эле «alarm»

баскычын басканда же тоңдургучту өчүргөндө өчөт.

Эгерде «alarm» баскычын баскандан кийин эшик 3 мүнөт бою ачык калса, добуштук белги кайрадан иштейт.

3.3.2 Кызматты өчүрүү «alarm» баскычын узак (3 секунд бою) басуу менен жүргүзүлөт – индикатор өчөт. Андан соң эшикти ачуу жөнүндө билдирүүчү добуштук белги берилбейт.

КӨҢҮЛ БУРУҢУЗ! Эгерде эшик 5 мүнөт бою ачык калса, жарык диоддуу шамчырак жарыктыгын минималдуу деңгээлге чейин азайтат.

3.4 «ТОҢДУРУУ» КЫЗМАТЫ (⊗)

3.4.1 Кызмат тоңдургучта салмагы 4 кг ашуун жаңы азыктарды тоңдуруу үчүн багышталган. «Тоңдуруу» кызматын күн мурун, тоңдургучту жаңы азыктар менен толтурганга чейин 24 саат мурун иштетүү керек.

Жаңы азыктардын чоң санын тоңдуруу үчүн панелди, үстүнкү айнек-текчени сууруп алуу жана азыктарды түздөн-түз түпкүчкө салуу сунушталат.

Панелди сууруп алуу үчүн аны 45° бурчта ачуу, андан соң 4-сүрөткө ылайык эки колдоп жебенин багытында тартуу зарыл.

3.4.2 Кызматты иштетүү ⊗ баскычы менен жүргүзүлөт – дисплейде ⊗ индикатору жана «SF» күйөт.

3.4.3 Кызматты өчүрүү 50 сааттан кийин автоматтык түрдө же ⊗ баскычы менен жүргүзүлөт – ⊗ индикатору жана «SF» өчөт.

3.5 «СУУСУНДУКТАРДЫ МУЗДАТУУ» КЫЗМАТЫ (☒)

3.5.1 Кызмат суусундуктарды 30 мүнөттүн ичинде ылдам муздатуу үчүн кызмат кылат.

3.5.2 Кызматты иштетүү ☒ баскычы менен жүргүзүлөт – дисплейде ☒ индикатору күйөт.

30 мүнөттөн кийин добуштук белги жаңырат да, дисплейде ☒ индикатору күйүп-өчөт. Кызматты ☒ баскычы менен өчүрүү керек – кызматтын индикатору өчөт.

3.5.3 Кызматты мурда өчүрүү зарыл болсо ☒ баскычын басуу керек – индикатор өчөт.

КӨҢҮЛ БУРУҢУЗ! Муздатуу убактысы бүткөндө суусундуктарды тоңдургучтан алууну унутпаңыз.

КӨҢҮЛ БУРУҢУЗ! «Суусундуктарды муздатуу» кызматы электр энергиясы өчүрүлгөндө же аны берүүдө үзгүлтүк болгондо өчпөйт. Муздатуу убактысын эсептөө электр энергиясы күйгөндөн кийин жаңырылат.

3.6 «ҮНӨМДҮҮ ИШТӨӨ ШАРТТАМЫ» КЫЗМАТЫ («есо», ⊕)

3.6.1 Кызматты иштеткенде тоңдургуч энергия керектөөнүн оптималдуу шарттамында иштей баштайт.

3.6.2 Кызматты иштетүү «есо» баскычы менен жүргүзүлөт – ⊕ индикатору күйөт жана аба табынын индикаторунда минус 16 °C көрсөтүлөт. 5 секунддан кийин дисплей өчөт, ал эми индикатору энергия үнөмдөөчү шарттамга өтөт. Ар кандай баскычты басканда, ⊕ жогору аба табы индикатору же «F1», «F3», «E2» көрсөткүчтөрү пайда болгондо дисплей активдүү иштөө шарттамына өтөт – жарыктандыруу жарык болуп калат.

КӨҢҮЛ БУРУҢУЗ! «Үнөмдүү иштөө шарттамы» кызматы иштеп турганда тоңдургучтагы аба табын өзгөртүү жана «Тоңдуруу» менен «Суусундуктарды муздатуу» кызматтарын иштетүү мүмкүн эмес.

3.6.3 Кызмат «есо» баскычын басканда өчүрүлөт, индикатор өчөт.

панель

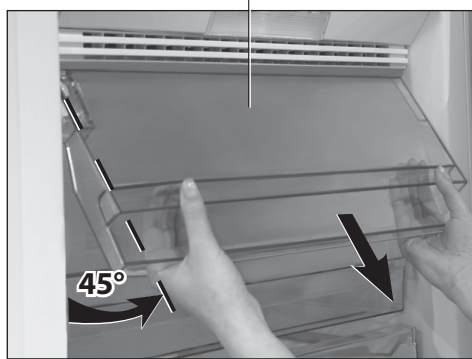

4-сүрөт

3.7 «БАСКЫЧТАРДЫ КУЛПТОО» КЫЗМАТЫ («lock»)

3.7.1 Кызматты иштетүү үчүн «есо» жана «alarm» баскычтарын бир учурда басуу жана 3 секунд бою кармап туруу керек (3-сүрөттө ⊓ символу белгиленген). Дисплейде «lock» индикатору күйөт, башкаруу блогунун баскычтары кулптанат.

КӨҢҮЛ БУРУҢУЗ! Эшикти ачуу жөнүндө билдирген добуштук белги иштеген учурда, «alarm» баскычы аны өчүрүү үчүн активдүү болуп калат.

3.7.2 Кызматты өчүрүү «есо» жана «alarm» баскычтарын бир учурда басуу жана 3 секунд бою кармап туруу менен жүргүзүлөт – «lock» индикатору өчөт.

3.8 ТОҢДУРГУЧТУ ӨЧҮРҮҮ ЖАНА АЖЫРАТУУ

3.8.1 Тоңдургучту өчүрүү үчүн ① баскычын басуу жана 3 секунд бою кармап туруу керек – добуштук белги жаңырат, дисплей менен индикаторлор өчүшөт.

① баскычын кайталап узак басканда тоңдургуч убакыт боюнча мүмкүн болгон кармалуу менен кайрадан иштей баштайт.

3.8.2 Тоңдургучту электр тармагынан ажыратуу үчүн азыктандыруу шнурунун айрычасын розеткадан сууруу керек.

4 ТОҢДУРГУЧТУ ПАЙДАЛАНУУ

КӨҢҮЛ БУРУҢУЗ! Азыктарды жайгаштырбаңыз:

– No Frost тутумунун аба каналдарын жаппоо үчүн, арткы бетине тыгыз;

– 5-сүрөткө ылайык каптал бетинде үстүнкү айнек-текчеде орун алган аба табынын датчигине тыгыз;

– ылдыйкы себетти колдонбостон тоңдургучтун түбүнө.

4.1 Панелде жана себеттерде үй шарттарында тоңдурулган тамак-аш азыктарын сактоонун мөөнөттөрү (айларда) боюнча сунуштар бар пиктограммалар түшүрүлгөн.

4.2 Үстүнкү айнек-текчеге азыктарды жүктөө үчүн панелди 6-сүрөткө ылайык горизонталдуу абалда кармоого чейин көтөрүү керек.

4.3 Тоңдургучтун эшигиндеги Slim Space идиштери чакан таңгакчалардагы көп колдонулган тоңдурулган азыктарды кыска мөөнөткө сактоо үчүн багышталган.

Идишти алуу үчүн 7-сүрөткө ылайык аны эки колдоп өйдө көтөрүү жана оюктарын эшиктеги бекитүү элементтеринен бошотуу зарыл.

тактача

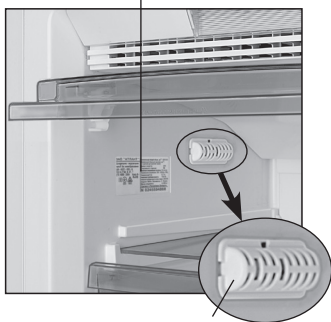

аба табынын датчиги

5-сүрөт

панель

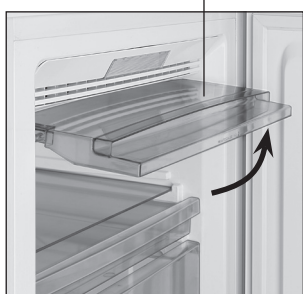

6-сүрөт

Slim Space идиши

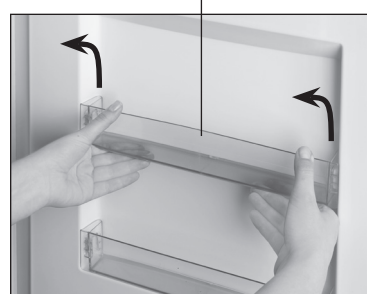

7-сүрөт

4.4 Музгенератору 8-сүрөткө ылайык тамак-аш музун даярдоо үчүн багышталган.

Тамак-аш музун даярдоо үчүн төмөнкүлөр керек:

- өзүңдү карай тартып, музгенераторду алуу;
- муз үчүн калыптарды төрттөн үчүнө чейин ичүүчү таза суу менен толтуруу;

- аны түбүнө чейин жылдырып, музгенераторду ордуна орнотуу;

- муз пайда болгондон (болжол менен 2 сааттан) кийин музгенератордун туткасын сааттын жебеси боюнча буруу: муз чарчылары музгенератордун алдынан орун алган муз үчүн идишке түшөт;

- өзүңдү карай тартып, муз үчүн идишти алуу, жана музду сууруп алуу.

КӨҢҮЛ БУРУҢУЗ! Муз даярдоо процессин тездетүү үчүн «Тоңдуруу» кызматын иштетүү керек.

4.5 Тоңдурулган азыктардын максималдуу санын сактоо үчүн тоңдургучтан себеттерди (ылдыйкысынан бөлөк), панелди, музгенераторду, түпкүчтү, муз үчүн идишти, айнек-текчени жана Slim Space идишти сууруп алууга жол берилет.

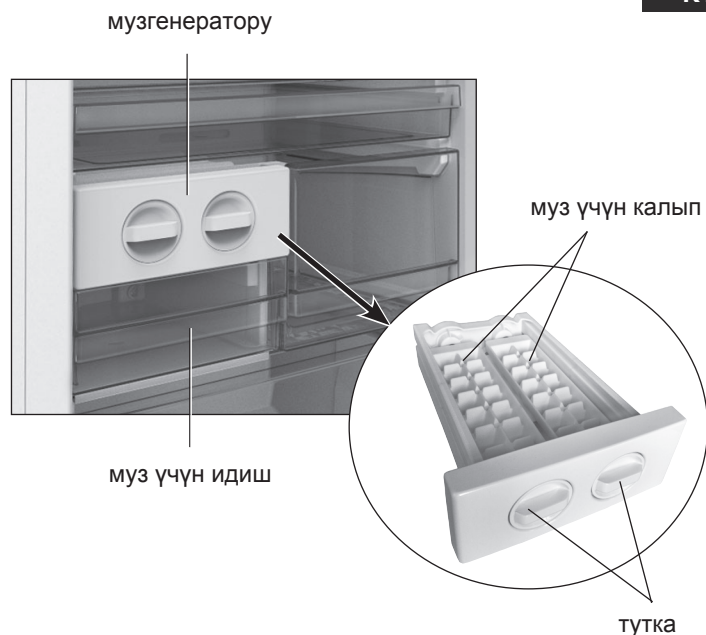

8-сүрөт – Музгенератору

**5 ТЕХНИКАЛЫК БАРАК (МИКРОФИША)
ЖАНА КОМПЛЕКТТӨӨЧҮЛӨР**

5.1 Техникалык мүнөздөмөлөрдүн жана комплекттөөчү буюмдардын аталыштары 2- жана 3-жадыбалдарда көрсөтүлгөн. Кепилдик картасында ошол аталыштар орус тилинде келтирилген жана параметрлердин маанилери менен комплекттөөчүлөрдүн саны көрсөтүлгөн.

5.2 Тактачадагы маалымат 9-сүрөткө ылайык буюмда орус тилинде берилген.

2-жадыбал – Техникалык баракча

| АТАЛЫШЫ | Мааниси | |
|--|--|---|
| Товардык белгиси | Сыпаттамага ылайык келген белгилер берүүчү картада көрсөтүлгөн | |
| Модель | | |
| Муздатуучу шаймандын категориясы ¹⁾ | | |
| Энергетикалык эффективдүүлүктүн классы ²⁾ | | |
| Айлана чөйрөнүн температурасы плюс 25 °С, кВт•с/жылына болгон учурда энергияны жылдык номиналдуу керектөө ³⁾ | | |
| Номиналдуу пайдалуу көлөм, дм ³ | | |
| Бубак баспай турган бөлүм (No Frost) | | |
| Тондуруучу бөлүмдөгү азык-түлүктүн температурасын жогорулатуунун номиналдык убактысы саатына минус 18 °С дан минус 9 °С га чейин | | |
| Айлана чөйрөнүн температурасы плюс 25 °С дан кг/күнүнө болгон учурда тондуруучу номиналдык касиети | | |
| Климатикалык классы ⁴⁾ | | |
| Добуш кубаттуулугу коррекцияланган деңгел, дБ, андан ашпайт | | |
| Кошулуучу шайман | | |
| Брутто салмагынын номиналдуу жалпы көлөмү, дм ³ | | |
| Сактоого жарактуу номиналдуу аянт, дм ² | | |
| Габариттик өлчөмдөр, мм | | бийиктиги туткасы жок кеңдиги туткасы жок тереңдиги |
| Нетто салмагы кг, андан ашык эмес | | |
| Тондурулган азык-түлүктү сактоо температурасы, °С, жогору эмес | | |
| Күмүш камтуусу, г | | |
| Алтын камтуусу, г | | |
| ¹⁾ Категория СТБ 2474-2020 ылайык аныкталган. ²⁾ А+++ тартып (эң эффективдүүсү) G чейин (эффектиси азыраагы). ³⁾ Электр энергиясын керектөөсү 24 саатын ичинде өткөрүлүүчү стандарттуу сыноонун натыйжасына негизделген. Факт жүзүндөгү колдонуу муздатуучу шаймандын колдонулушуна жана кайсы жерге орнотулгандыгына көз каранды болот. ⁴⁾ Шайман айлана чөйрөнүн температурасы плюс 10 °С дан плюс 43 °С га чейин колдонууга ылайыкталган. Эскертүү – Параметрлердин маанисин аныктоо атайын жабдылган лабораторияларда белгилүү бир методикалар менен жүргүзүлөт. | | |

3-жадыбал – Курамындагылар

| АТАЛЫШЫ | Саны, д. |
|--|---------------------------------|
| Себет (төмөнкү) | Кепилдик картасында көрсөтүлгөн |
| Айнек-текче | |
| BIG BOX себети | |
| Себет | |
| Муз үчүн идиш | |
| Музгенератору | |
| Түпкүч (жемиштерди ж.б. майда азыктарды тондуруу үчүн) | |
| Идиш | |
| Айнек-текче (үстүңкү) | |
| Панель | |
| Slim Space идиши | |
| Арткы таканчык | |

| | |
|--|---|
| ATLANT | Номиналдуу жалпы көлөмү брутто, дм ³ : Номиналдуу пайдалуу көлөмү, дм ³ : Номиналдуу тондуруу мүмкүндүгү: Номиналдуу чыңалуусу: Номиналдуу ток: Эрүү системасынын номиналдуу керектелүүчү кубаттуулугу: Хладагент: R600a/Көбүктөндүрүүчү: C-Pentane Хладагенттин массасы: Беларусь Республикасында даярдалган «АТЛАНТ» ЖАК, Жеңүүчүлөр пр-ти, 61, Минск ш. |
| Моделдин белгиле-нүүсү жана буюмдун аткарылышы Буюмдун климаттык классы Нормативдүү документ Буюмдун энергоэффективдүүлүгүнүн классы Шайкештигинин белгиси | |

9-сүрөт – Таблица

